

## Quick Installation Guide

Vigilance Outdoor Dome Camera

DCS-4614EK

DCS-4618EK

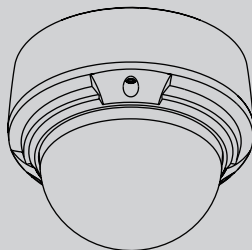

Additional documentation is also available on the D-Link website

---

## Contents

---

English	1
DEUTSCH	7
FRANÇAIS	13
ESPAÑOL	19
ITALIANO	25
РУССКИЙ	31
УКРАЇНСЬКА	40

## Before You Begin

This installation guide provides instructions for installing and configuring your camera. Additional documentation is also available on the D-Link support website.

Refer to the manual for your model for additional information on how to configure the device using the associated Setup Wizard. The manual and Setup Wizard may be found at <https://dlink.com/support/>.

## Package Contents

This package includes the following items:

- Vigilance Outdoor Dome Camera
- Cable Waterproofing Connector
- Mounting Kit
- Allen Key
- Alignment Sticker
- Documentation

If any of the above items are damaged or missing, please contact your local D-Link reseller.

**Note:** Using a power supply with a different voltage than the one recommended for the device will cause damage and void the warranty for this product.

## System Requirements

- Computer running Microsoft Windows®
- Internet Explorer 11

## Hardware Overview

### DCS-4614EK Front/Side

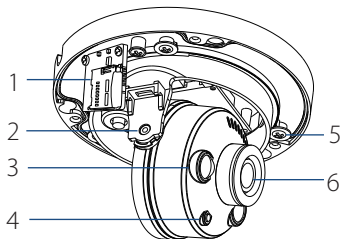

Figure 1: Front View Features

#	Feature	Description
1	microSD Slot	Slot for a microSD card.
2	Vertical Adjustment Screw	Loosen to adjust the vertical angle of the camera
3	IR LED	Provides illumination for low-light environments
4	Light Sensor	Monitors lighting conditions and switches between color and infrared accordingly
5	Horizontal Adjustment Screw	Loosen to adjust the horizontal angle of the camera
6	Camera Lens	Fixed camera lens

Table 1: Front View Descriptions

## DCS-4618EK Front/Side

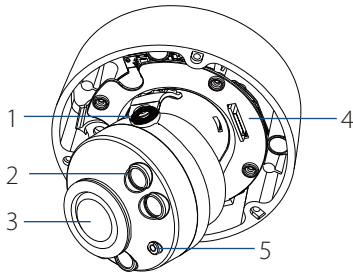

Figure 2: Front View Features

#	Feature	Description
1	<b>Vertical Adjustment Screw</b>	Loosen to adjust the vertical angle of the camera.
2	<b>IR LED</b>	Provides illumination for low-light environments
3	<b>Camera Lens</b>	Motorized camera lens
4	<b>microSD Slot</b>	Slot for microSD card.
5	<b>Light Sensor</b>	Monitors lighting conditions and switches between color and infrared accordingly

Table 2: Front View Descriptions

## DCS-4614EK/DCS-4618EK Cable Interfaces

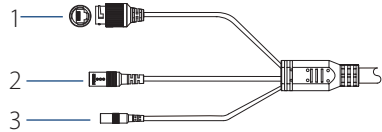

Figure 3: Cable Interfaces

#	Feature	Description
1	<b>Ethernet Jack</b>	RJ-45 connector for Ethernet. Can also be used to power the camera using Power over Ethernet (PoE)
2	<b>Power Connector</b>	Connects to an optional 12V / 1.5 A power adapter (not included)
3	<b>Reset Button</b>	Press and hold for more than five seconds, then release to perform a factory reset

Table 3: Cable Interface Descriptions

---

## Management Options

---

To configure and manage your camera, it is recommended that you download the associated Setup Wizard and the D-ViewCam software suite, both of which are available from the D-Link website.

### Installing the Setup Wizard

1. Open a web browser, navigate to **dlink.com/support/**, and select your region.
2. On the next screen, enter the model number of your camera in the search bar and click **Search**. Click the picture of your camera. On the product page, click the **Download** button next to **Setup Wizard**.
3. Once the executable file has finished downloading, click it and follow the instructions to install the Setup Wizard.

## Configuring the Camera

1. Ensure that your camera is plugged in (either using a 12 V 1.5 A power adapter or a PoE-enabled device) and connected to your computer with an Ethernet cable.
2. Open the Setup Wizard. It will display the MAC address and IP address of your camera. If you have a DHCP server on your network, this will be a dynamic IP address. If your network does not use a DHCP server, the network camera's default static IP **192.168.0.20** will be displayed. Select your camera, then click the **Link** button to continue.



Figure 4: Launching the Setup Wizard

3. If this is your first time logging in, you will be prompted to create a password, which must be between 8 and 30 characters and must contain both letters and numbers. Press **OK**.

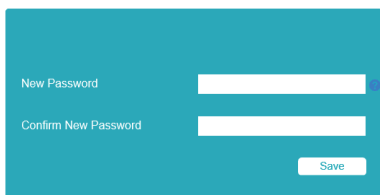

Figure 5: Creating a Password

4. To view the camera display, on the main screen of the Setup Wizard, click the **Search** button, then select your camera and click the **Link** button to open the camera's web UI. Alternatively, open a web browser and type the camera's IP address (displayed in step 2) into the URL bar and press **Enter**. Enter the password you created, and click **Login** to continue.

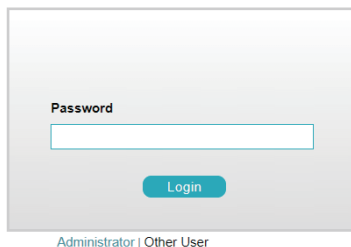

Figure 6: Authenticating

## Installing D-ViewCam

1. Open a web browser, navigate to **dlink.com/support/**, and select your region.
2. On the next screen, click the **D-ViewCam** link and click the most recent version to download the D-ViewCam setup wizard (packaged as a zip file).
3. Once the file has finished downloading, unzip it, and click the executable file **SetupTool.exe**. Follow the instructions to install the D-ViewCam software suite.

For advanced viewing options, refer to the D-ViewCam User Manual.

## Mounting the Camera

**Note:** It is highly recommended that you configure and test your camera before mounting it.

The DCS-4614EK and DCS-4618EK can be installed on the ceiling or wall. The process is identical for both cameras.

### Mounting the Camera

1. Use the included T10 or T15 screwdriver to unscrew the three screws on the dome cover and remove it.

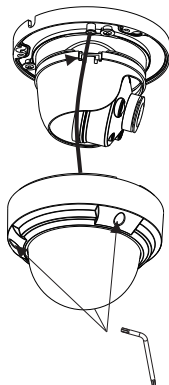

Figure 7: Removing the Cover

2. Press the sides of the plastic lining and gently lift it to remove the lining from the camera.

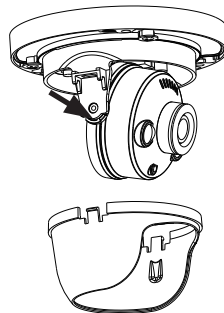

Figure 8: Removing the Lining

3. Place the installation sticker on the ceiling or wall. Using a 4 mm drill bit, drill three holes 30 mm deep into the wall or ceiling. Drive the plastic wall anchors into the holes.

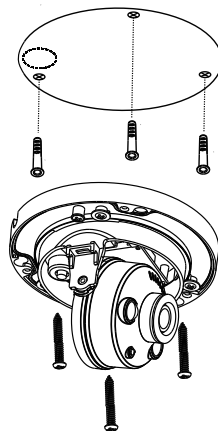

Figure 9: Attaching the Camera

4. Insert three mounting screws into the holes in the base of the device. Place the device against the mounting sticker and screw it in to attach it to the wall or ceiling.

5. Reattach the lining to the camera body by sliding it on until it clicks. Replace the dome cover and refasten the screws securing it in place.

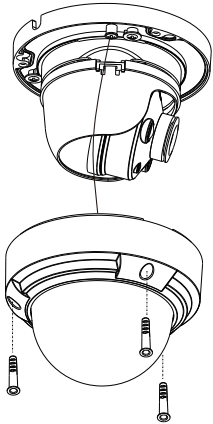

Figure 10: Replace the dome cover

### Adjusting the Lens

The angle, zoom and focus of the lens can be adjusted using the web UI. For information on how to do this, refer to the User Manual.

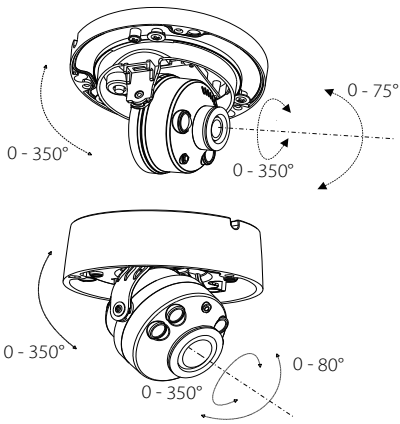

Figure 11: Positioning the Lens

### Waterproofing Your Installation

To waterproof your camera, follow the instructions below. A round Ethernet cable, a crimping tool, and RJ-45 plugs are required for this procedure.

1. Place the washer around the base of the Ethernet connector as shown.

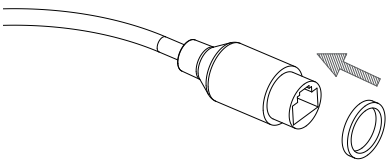

Figure 12: Attaching the Washer Ring

2. Thread the bare Ethernet cable through the waterproof connector as shown.

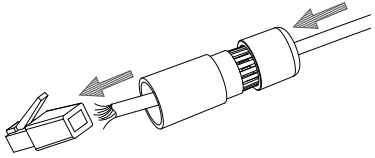

Figure 13: Threading the Cable

3. Attach an RJ-45 plug to the end of the cable using a crimping tool.

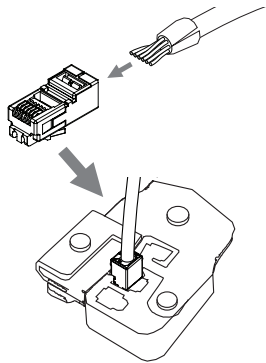

Figure 14: Attaching the RJ-45 Connector

- Connect the RJ-45 plug into the Ethernet connector, then screw the waterproof connector to the Ethernet connector by turning it clockwise about one half-turn.

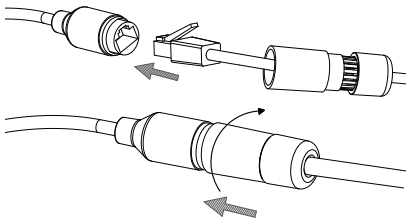

Figure 15: Attaching the Waterproof Connector

- Screw the back part of the waterproof connector clockwise until there is a tight seal around the Ethernet cable.

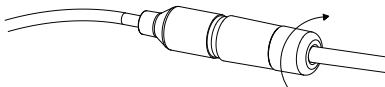

Figure 16: Tightening the Connector

- The power connector and reset button cables are not waterproof. It is recommended to use waterproof tape to protect them. Wind the tape around each cable in an overlapping manner to cover them.

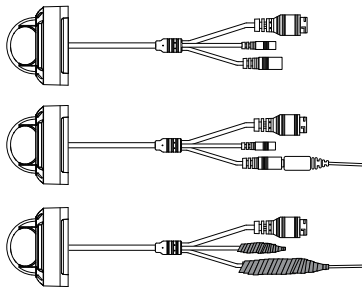

Figure 17: Wrapping the Power Connector and Reset Button

---

## Additional Information

---

If you are encountering problems setting up your network, please refer to the user manual.

Additional help is available online. To find out more about D-Link products or marketing information, please visit the D-Link support website at <http://dlink.com/support/>.

---

## Warranty Information

---

Please visit <http://warranty.dlink.com/> for warranty information for your region.



## Vor der Inbetriebnahme

Diese Installationsanleitung beschreibt die Installation und Konfiguration Ihrer Kamera. Weitere Unterlagen finden Sie auf der Support-Website von D-Link.

Für weitere Informationen zur Konfiguration des Geräts mit dem Setup-Assistenten siehe das Handbuch Ihres Produkts. Handbuch und Setup-Assistenten finden Sie unter <https://dlink.com/support/>.

## Packungsinhalt

Im Lieferumfang ist Folgendes enthalten:

- Vigilance Outdoor Dome Camera
- Wasserdichter Steckverbinder
- Montageset
- Innensechskantschlüssel
- Klebeschablone
- Dokumentation

Sollte eines der oben aufgeführten Teile beschädigt sein oder fehlen, wenden Sie sich bitte an Ihren D-Link-Händler vor Ort.

**Hinweis:** Die Verwendung eines Netzteils mit einer anderen Betriebsspannung als der für dieses Gerät empfohlenen führt zu Schäden und einem Erlöschen des Garantieanspruchs für dieses Produkt.

## Systemvoraussetzungen

- Computer mit Microsoft Windows®
- Internet Explorer 11

## Hardware-Übersicht

### DCS-4614EK Front/Seite



Abbildung 1: Elemente Vorderseite

Nr.	Funktion	Beschreibung
1	microSD-Steckplatz	Steckplatz für microSD-Karte.
2	Vertikale Einstellschraube	Lockern, um den vertikalen Winkel der Kamera anzupassen
3	IR-LED	Beleuchtung für schwach ausgeleuchtete Umgebungen
4	Lichtsensorm	Prüft die Lichtverhältnisse und wechselt entsprechend zwischen Farbe und Infrarot
5	Horizontale Einstellschraube	Lockern, um den horizontalen Winkel der Kamera anzupassen
6	Kameraobjektiv	Festes Kameraobjektiv

Tabelle 1: Beschreibung Vorderseite

## DCS-4618EK Front/Seite

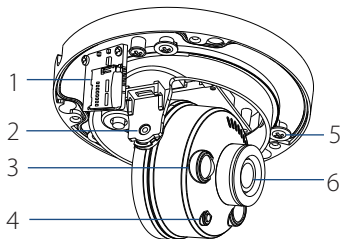

Abbildung 2: Elemente Vorderseite

Nr.	Funktion	Beschreibung
1	Vertikale Einstellschraube	Lockern, um den vertikalen Winkel der Kamera anzupassen.
2	IR-LED	Beleuchtung für schwach ausgeleuchtete Umgebungen
3	Kameraobjektiv	Motorisiertes Kameraobjektiv
4	microSD-Steckplatz	Steckplatz für microSD-Karte.
5	Lichtsensord	Prüft die Lichtverhältnisse und wechselt entsprechend zwischen Farbe und Infrarot

Tabelle 2: Beschreibung Vorderseite

## DCS-4614EK/DCS-4618EK Kabel

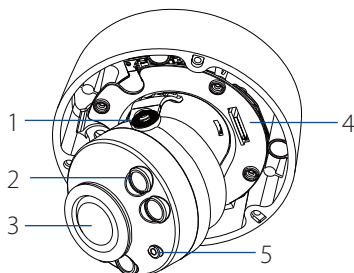

Abbildung 3: Kabel

Nr.	Funktion	Beschreibung
1	Ethernet-Anschluss	RJ-45-Verbindungsstecker für Ethernet. Kann auch für die Stromzufuhr mittels PoE für die Kamera verwendet werden
2	Stromanschluss	Zum Anschluss an ein Netzteil (12 V / 1,5 A) (nicht im Lieferumfang enthalten)
3	Reset-Taste	Halten Sie die Taste über fünf Sekunden lang gedrückt und lassen Sie dann los, um das Gerät auf Werkseinstellungen zurückzusetzen

Tabelle 3: Beschreibung Kabel

## Kameraverwaltung

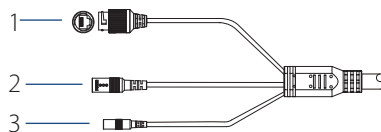
Es wird empfohlen, für Konfiguration und Verwaltung Ihrer Kamera den entsprechenden Setup-Assistenten und die D-ViewCam-Software von der D-Link-Website herunterzuladen.

### Den Setup-Assistenten installieren

- Öffnen Sie [dlink.com/support/](http://dlink.com/support/) in einem Webbrowser und wählen Sie Ihre Region.
- Geben Sie im nächsten Bildschirm die Modellnummer Ihrer Kamera in die Suchleiste ein und klicken Sie auf **Suchen**. Klicken Sie auf das Bild Ihrer Kamera. Klicken Sie auf der Produktseite neben **Setup-Assistent** auf **Download**.
- Klicken Sie auf die heruntergeladene ausführbare Datei und folgen Sie den Anweisungen, um den Setup-Assistenten zu installieren.

## Konfiguration der Kamera

1. Stellen Sie sicher, dass die Kamera mit Strom versorgt wird (entweder über ein Netzteil mit 12 V/1,5 A oder ein PoE-Gerät) und per Ethernet-Kabel mit Ihrem Computer verbunden ist.
2. Öffnen Sie den Setup-Assistenten. Er zeigt die MAC- und IP-Adresse Ihrer Kamera an. Wenn in Ihrem Netzwerk ein DHCP-Server vorhanden ist, ist dies eine dynamische IP-Adresse. Weist Ihr Netzwerk keinen DHCP-Server auf, wird die standardmäßige statische IP-Adresse **192.168.0.20** der Netzwerkkamera angezeigt. Wählen Sie Ihre Kamera aus und klicken Sie auf **Link**, um fortzufahren.



Abbildung 4: Den Setup-Assistenten starten

3. Wenn Sie sich zum ersten Mal anmelden, werden Sie aufgefordert, ein Kennwort zu erstellen. Es muss zwischen 8 und 30 Zeichen lang sein und Buchstaben und Ziffern enthalten. Drücken Sie **OK**.



Abbildung 5: Ein Kennwort erstellen

4. Um die Kamera anzuzeigen, klicken Sie im Hauptbildschirm des Setup-Assistenten auf **Suche**, wählen Sie Ihre Kamera aus und klicken Sie auf **Link**, um die Web-Benutzeroberfläche der Kamera zu öffnen. Alternativ können Sie auch die in Schritt 2 angezeigte IP-Adresse der Kamera in die Adresszeile eines Webbrowsers eingeben und die **Eingabetaste drücken**. Geben Sie das erstellte Kennwort ein und klicken Sie auf **Anmelden**.

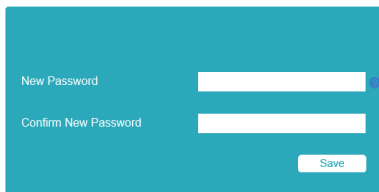
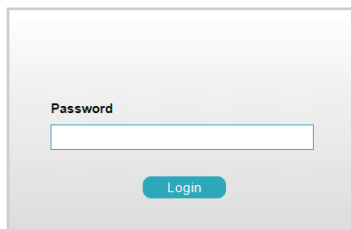

Administrator | Other User  
Abbildung 6: Authentifizierung

## D-ViewCam installieren

1. Öffnen Sie **dlink.com/support/** in einem Webbrowser und wählen Sie Ihre Region.
2. Klicken Sie im nächsten Bildschirm auf den **D-ViewCam-Link** und auf die aktuelle Version, um den D-ViewCam Setup-Assistenten als Zip-Datei herunterzuladen.
3. Entpacken Sie die heruntergeladene Datei und klicken Sie auf die ausführbare Datei **SetupTool.exe**. Folgen Sie den Anweisungen zur Installation der D-ViewCam-Software.

Für weitere Ansichtsoptionen siehe das D-ViewCam-Benutzerhandbuch.

## Montage der Kamera

**Hinweis:** Es ist unbedingt ratsam, die Kamera vor der Montage zu konfigurieren und zu testen.

DCS-4614EK und DCS-4618EK können an Decken oder Wänden installiert werden. Die Montage ist für beide Kameras dieselbe.

### Montage der Kamera

1. Lockern Sie mit dem inbegriffenen T10- oder T15-Schraubendreher die drei Schrauben auf der Abdeckhaube und entfernen Sie sie.



Abbildung 7: Die Abdeckung entfernen

2. Drücken Sie die Seiten der Kunststoffverkleidung und heben Sie sie vorsichtig hoch, um sie von der Kamera zu entfernen.

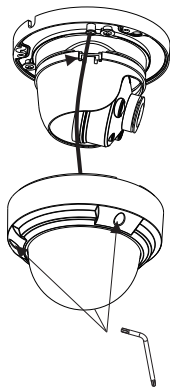

Abbildung 8: Die Verkleidung entfernen

3. Bringen Sie die Klebeschablone an der Decke oder der Wand an. Verwenden Sie einen 4-mm-Bohrkopf und bohren Sie drei 30 mm tiefe Löcher in Wand oder Decke. Stecken Sie die Kunststoffdübel in die Löcher.

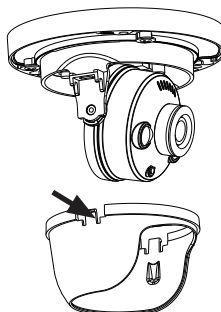

Abbildung 9: Anbringen der Kamera

4. Stecken Sie die drei Befestigungsschrauben in die Löcher im Boden des Geräts. Setzen Sie das Gerät auf die Klebeschablone auf und schrauben Sie es an, um es an der Wand oder Decke zu befestigen.

- Schieben Sie die Verkleidung wieder auf das Kameragehäuse, bis es klickt. Setzen Sie die Abdeckhaube wieder auf und schrauben Sie sie fest.

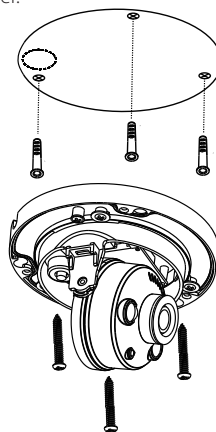

Abbildung 10: Die Abdeckhaube aufsetzen

## Einstellung des Objektivs

Winkel, Zoom und Fokus des Objektivs können über die Web-Benutzeroberfläche angepasst werden. Informationen dazu finden Sie im Benutzerhandbuch.

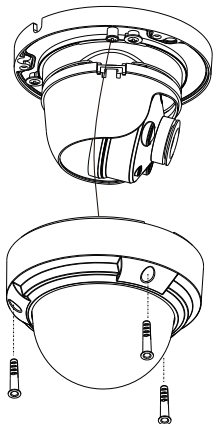

Abbildung 11: Das Objektiv ausrichten

## Ihre Installation wasserdicht machen

Um Ihre Kamera wasserdicht zu machen, gehen Sie wie folgt vor. Dafür benötigen Sie ein rundes Ethernet-Kabel, eine Crimpzange und RJ-45-Stecker.

- Bringen Sie den Dichtungsring auf dem Ethernet-Steckverbinder (wie in der Abbildung zu sehen) an.

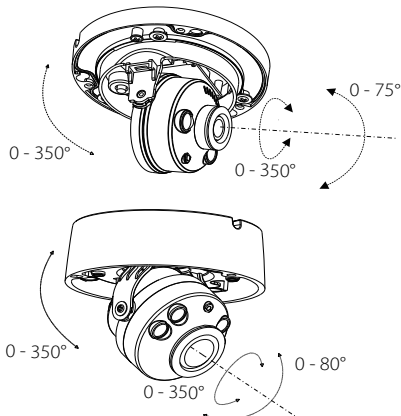

Abbildung 12: Unterlegscheibe anbringen

- Führen Sie das blanke Ethernet-Kabel wie abgebildet durch den wasserdichten Steckverbinder.

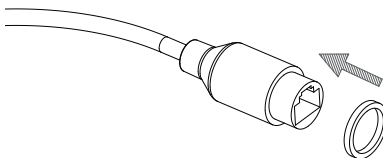

Abbildung 13: Kabel durchführen

- Bringen Sie mit der Crimpzange einen RJ-45-Stecker am Kabelende an.

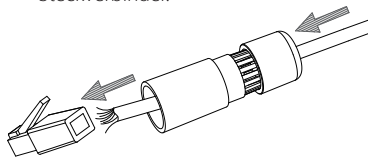
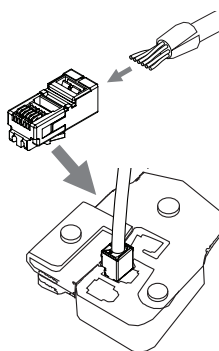

**Abbildung 14: RJ-45-Stecker anbringen**

4. Stecken Sie den RJ-45 Stecker in den Ethernet-Steckverbinder und drehen Sie den wasserdichten Steckverbinder im Uhrzeigersinn etwa eine halbe Umdrehung auf den Ethernet-Steckverbinder.

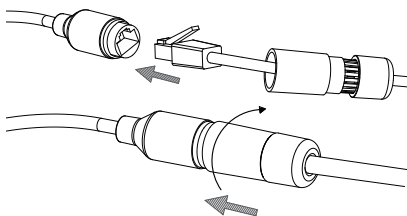

**Abbildung 15: Wasserdichten Steckerbinder anbringen**

5. Drehen Sie den hinteren Teil des wasserdichten Steckanschlusses im Uhrzeigersinn, bis eine feste Abdichtung um das Ethernet-Kabel erreicht ist.

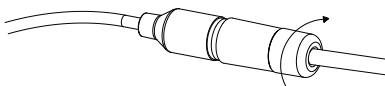

**Abbildung 16: Steckverbinder fixieren**

6. Netzanschluss- und Reset-Kabel sind nicht wasserdicht. Es wird empfohlen, sie mit wasserdichtem Klebeband zu schützen. Umwickeln Sie dazu die Kabel überlappend mit Klebeband.

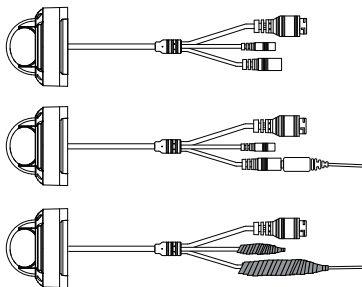

**Abbildung 17: Netzanschluss und Reset-Taste umwickeln**

---

## Weitere Informationen

---

Wenn Sie Probleme bei der Einrichtung Ihres Netzwerks haben, lesen Sie bitte das Benutzerhandbuch.

Weitere Hilfe erhalten Sie online. Um mehr über D-Link-Produkte zu erfahren oder Marketinginformationen zu erhalten, besuchen Sie die D-Link Support-Website unter <http://dlink.com/support/>.

---

## Garantieinformationen

---

Landesspezifische Informationen zur Gewährleistung finden Sie unter <http://warranty.dlink.com/>.

## Avant de commencer

Ce guide d'installation fournit des instructions pour l'installation et la configuration de votre caméra. Une documentation supplémentaire est également disponible sur le site Web d'assistance D-Link.

Reportez-vous au manuel de votre modèle pour obtenir des informations supplémentaires sur la manière de configurer le périphérique à l'aide de l'assistant de configuration associé. Le manuel et l'assistant de configuration se trouvent à l'adresse suivante <https://dlink.com/support/>.

## Contenu de la boîte

Ce paquet comprend les éléments suivants :

- Vigilance Outdoor Dome Camera
- Connecteur pour l'étanchéité des câbles
- Kit de montage
- Clé Allen
- Autocollant d'alignement
- Documentation

Si l'un des éléments ci-dessus est endommagé ou manquant, contactez votre revendeur local D-Link.

**Remarque :** L'utilisation d'une alimentation électrique dont la tension est différente de celle recommandée pour le périphérique provoquera des dommages et annulera la garantie de ce produit.

## Configuration système requise

- Ordinateur fonctionnant sous Microsoft Windows®.
- Internet Explorer 11

## Vue d'ensemble du matériel

### DCS-4614EK Avant/arrière

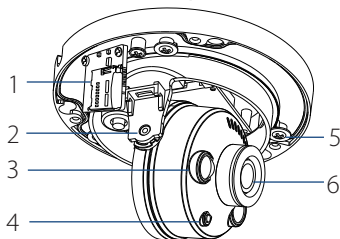

Figure 1 : Caractéristiques de la vue avant

N°	Caractéristique	Description
1	Port de carte microSD	Emplacement pour une carte microSD.
2	Vis de réglage vertical	Desserrer pour ajuster l'angle vertical de la caméra
3	Témoin IR	Fournit un éclairage pour les environnements sombres
4	Capteur de lumière	Surveille les conditions d'éclairage et alterne entre la couleur et l'infrarouge en conséquence
5	Vis de réglage horizontal	Desserrer pour ajuster l'angle horizontal de la caméra
6	Objectif de la caméra	Objectif fixe de la caméra

Tableau 1 : Descriptions de la vue avant

## DCS-4618EK Avant/arrière

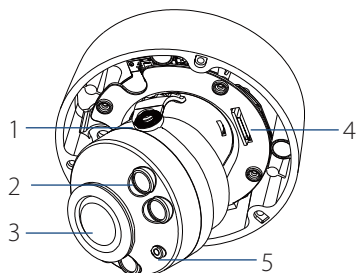

Figure 2 : Caractéristiques de la vue avant

N°	Caractéristique	Description
1	Vis de réglage vertical	Desserrer pour ajuster l'angle vertical de la caméra.
2	Témoin IR	Fournit un éclairage pour les environnements sombres
3	Objectif de la caméra	Objectif motorisé de la caméra
4	Port de carte microSD	Emplacement pour une carte microSD.
5	Capteur de lumière	Surveille les conditions d'éclairage et alterne entre la couleur et l'infrarouge en conséquence

Tableau 2 : Descriptions de la vue avant

## DCS-4614EK / DCS-4618EK Interfaces des câbles

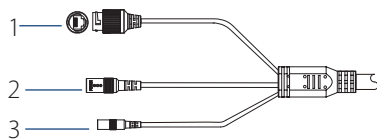

Figure 3 : Interfaces des câbles

N°	Caractéristique	Description
1	Connecteur Ethernet	Connecteur RJ-45 pour Ethernet. Peut également être utilisé pour alimenter la caméra en utilisant l'alimentation par Ethernet (PoE)
2	Connecteur d'alimentation	Se connecte à un adaptateur d'alimentation de 12V / 1,5 A optionnel (non inclus)
3	Bouton de réinitialisation	Maintenez la touche enfoncée pendant plus de cinq secondes, puis relâchez-la pour effectuer une réinitialisation

Tableau 3 : Descriptions des interfaces de câbles

## Options de gestion

Pour configurer et gérer votre caméra, il est recommandé de télécharger l'assistant de configuration associé et la suite logicielle D-ViewCam, qui sont tous deux disponibles sur le site web de D-Link.

## Installation de l'assistant de configuration

- Ouvrez un navigateur Web, accédez à **dlink.com/support/**, et sélectionnez votre région.
- Sur l'écran suivant, saisissez le numéro de modèle de votre caméra dans la barre de recherche et cliquez **Search** (Rechercher). Cliquez sur l'image de votre caméra.



Sur la page du produit, cliquez sur le bouton **Download** (Télécharger) à côté de l'**assistant d'installation**.

- Une fois le téléchargement du fichier exécutable terminé, cliquez dessus et suivez les instructions pour installer l'assistant d'installation.

## Configuration de la caméra

- Assurez-vous que votre caméra est branchée (soit avec un adaptateur d'alimentation 12 V 1,5 A, soit avec un périphérique compatible PoE) et connectée à votre ordinateur avec un câble Ethernet.
- Ouvrez l'assistant de configuration. Il affichera l'adresse MAC et l'adresse IP de votre caméra. Si vous avez un serveur DHCP sur votre réseau, il s'agira d'une adresse IP dynamique. Si votre réseau n'utilise pas de serveur DHCP, l'adresse IP statique par défaut de la caméra réseau **192.168.0.20** s'affiche. Sélectionnez votre caméra, puis cliquez sur le bouton **Link** (Lier) pour continuer.



Figure 4 : Lancement de l'assistant de configuration

- Si c'est la première fois que vous vous connectez, vous serez invité à créer un mot de passe, qui doit avoir entre 8 et 30 caractères et doit contenir à la fois des lettres et des chiffres. Appuyez sur **OK**.

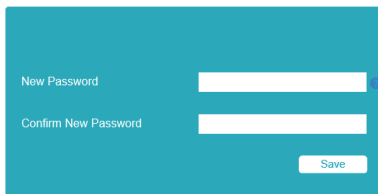

Figure 5 : Création d'un mot de passe

- Pour visualiser l'affichage de la caméra, sur l'écran principal de l'assistant de configuration, cliquez sur le bouton **Search** (Rechercher), puis sélectionnez votre caméra et cliquez sur le bouton **Link** (Lien) pour ouvrir l'interface utilisateur Web de la caméra. Vous pouvez également ouvrir un navigateur Web et taper l'adresse IP de la caméra (affichée à l'étape 2) dans la barre d'URL et appuyer sur **Enter** (Entrée). Entrez le mot de passe que vous avez créé, et cliquez sur **Login** (Connexion) pour continuer.

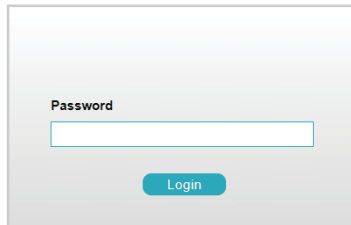

Figure 6 : Authentification

## Installation de D-ViewCam

- Ouvrez un navigateur Web, accédez à **dlink.com/support/**, et sélectionnez votre région.
- Sur l'écran suivant, cliquez sur le lien **D-ViewCam** et cliquez sur la version la plus récente pour télécharger l'assistant d'installation de D-ViewCam (sous forme de fichier zip).
- Une fois le téléchargement du fichier

terminé, décompressez-le et cliquez sur le fichier exécutable **SetupTool.exe**. Suivez les instructions pour installer la suite logicielle D-ViewCam.

Pour les options de visualisation avancées, consultez le manuel d'utilisation de la D-ViewCam.

## Installation de la caméra

**Remarque :** Il est fortement recommandé de configurer et de tester votre caméra avant de l'installer.

Vous pouvez installer le DCS-4614EK et le DCS-4618EK au plafond et sur un mur. Le processus est identique pour les deux caméras.

### Installation de la caméra

1. Utilisez le tournevis T10 ou T15 fourni pour dévisser les trois vis du couvercle du dôme et le retirer.

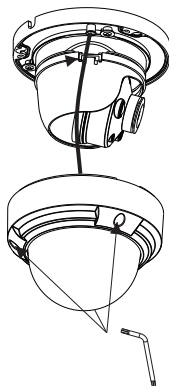

Figure 7 : Retrait du capot

2. Appuyez sur les côtés de la garniture en plastique et soulevez doucement pour retirer la garniture de l'appareil photo.

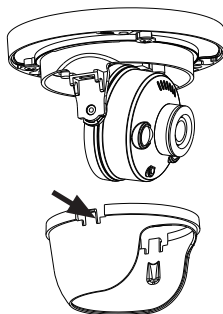

Figure 8 : Suppression de la garniture

3. Placez l'autocollant d'installation au plafond ou sur le mur. À l'aide d'un foret de 4 mm, percez trois trous de 30 mm de profondeur sur les marques de crayon. Enfoncez les ancrages muraux en plastique dans les trous.

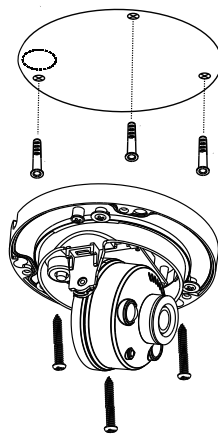

Figure 9 : Fixation de l'appareil photo

4. Insérez trois vis de fixation dans les trous de la base du périphérique. Placez le périphérique contre l'autocollant de montage et vissez-le pour le fixer au mur ou au plafond.

- Fixez à nouveau la doublure au boîtier de l'appareil photo en la faisant glisser jusqu'à ce qu'elle s'enclenche. Remplacez le couvercle du dôme et refixez les vis qui le maintiennent en place.

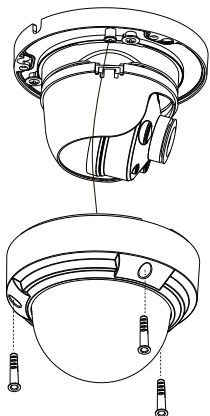

Figure 10 : Remplacer le couvercle du dôme

## Réglage de l'objectif

L'angle, le zoom et la mise au point de l'objectif peuvent être ajustés à l'aide de l'interface utilisateur Web. Pour savoir comment procéder, consultez le manuel de l'utilisateur.

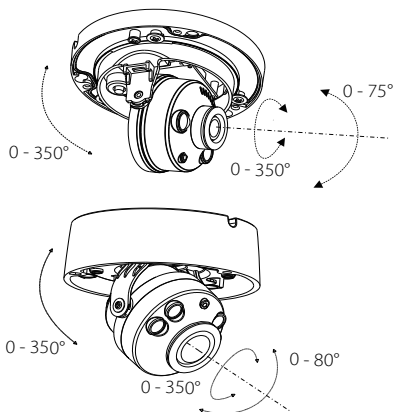

Figure 11 : Positionnement de l'objectif

## Imperméabilisation de votre Installation

Pour imperméabiliser votre caméra, suivez les instructions ci-dessous. Il vous faut un câble Ethernet rond, une pince à sertir et des prises RJ-45 pour cette procédure.

- Placez la rondelle autour de la base du connecteur Ethernet comme illustré.

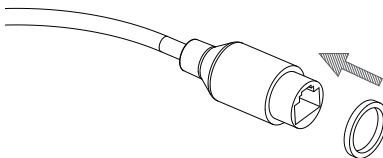

Figure 12 : Fixation de la bague

- Faites passer le câble Ethernet dénudé à travers le connecteur étanche, comme illustré.

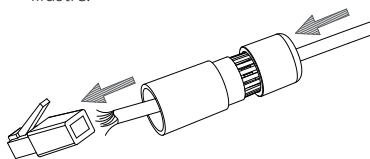

Figure 13 : Passage du câble

- Fixez une fiche RJ-45 à l'extrémité du câble à l'aide d'une pince à sertir.

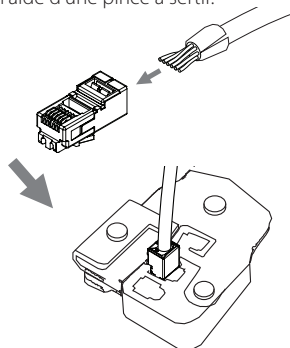

Figure 14 : Raccordement du connecteur RJ-45

4. Branchez la fiche RJ-45 sur le connecteur Ethernet, puis vissez le connecteur étanche sur le connecteur Ethernet en le tournant d'un demi-tour dans le sens des aiguilles d'une montre.

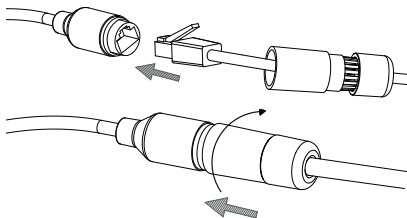

Figure 15 : Fixation du connecteur étanche

5. Vissez la partie arrière du connecteur étanche dans le sens horaire jusqu'à former un joint étanche autour du câble Ethernet.

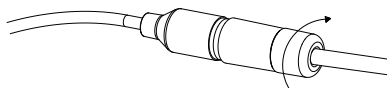

Figure 16 : Resserrer le lien

6. Les câbles du connecteur d'alimentation et du bouton de réinitialisation ne sont pas étanches. Il est recommandé d'utiliser du ruban adhésif imperméable pour les protéger. Enroulez le ruban adhésif autour de chaque câble de manière à les recouvrir.

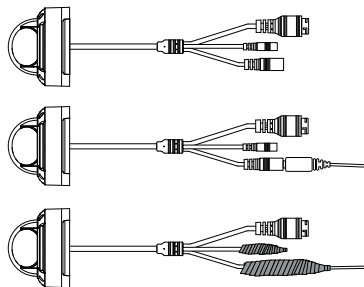

Figure 17 : Envelopper le connecteur d'alimentation et le bouton de réinitialisation

## Informations complémentaires

Si vous rencontrez des problèmes pour configurer votre réseau, consultez le mode d'emploi.

Une aide supplémentaire est disponible en ligne. Pour en savoir plus sur les produits D-Link ou les informations commerciales, veuillez consulter le site Web d'assistance D-Link à l'adresse <http://dlink.com/support/>.

## Informations sur la garantie

Consultez le site <http://warranty.dlink.com/> pour obtenir des informations sur la garantie dans votre région.

## Antes de empezar

Esta guía de instalación proporciona instrucciones para la instalación y configuración de su cámara. En el sitio web de asistencia de D-Link también está disponible documentación adicional.

Consulte el manual de su modelo para obtener información adicional sobre cómo configurar el dispositivo mediante el Asistente de configuración asociado. El manual y el Asistente de configuración pueden encontrarse en <https://dlink.com/support/>.

## Contenido de la caja

Esta caja incluye los elementos siguientes:

- Vigilancia Outdoor Dome Camera
- Conector de impermeabilización del cable
- Kit de montaje
- Llave Allen
- Pegatina de alineación
- Documentación

Si cualquiera de los artículos anteriores falta o está dañado, póngase en contacto con su proveedor local de D-Link.

**Nota:** la utilización de una alimentación de corriente con un voltaje distinto del recomendado para el dispositivo provocará daños y anulará la garantía de este producto.

## Requisitos del sistema

- Ordenador que ejecute Microsoft Windows®
- Internet Explorer 11

## Descripción general del hardware

### DCS-4614EK Frontal/Lateral



Figura 1: Funciones en la vista frontal

N.º	Función	Descripción
1	Ranura microSD	Ranura para una tarjeta microSD.
2	Tornillo de ajuste vertical	Afloje para ajustar el ángulo vertical de la cámara
3	LED IR	Proporcionan iluminación para entornos con poca luz
4	Sensor de luz	Monitoriza las condiciones de iluminación y alterna en consecuencia entre el modo de color o de infrarrojos.
5	Tornillo de ajuste horizontal	Afloje para ajustar el ángulo horizontal de la cámara
6	Lente de la cámara	Lente de cámara fija

Tabla 1: Descripciones de la vista frontal

## DCS-4618EK Frontal/Lateral

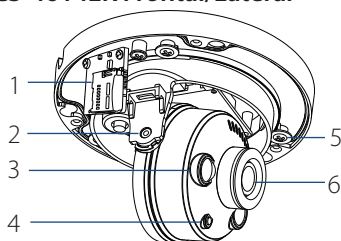

Figura 2: Funciones en la vista frontal

N.º	Función	Descripción
1	<b>Tornillo de ajuste vertical</b>	Afloje para ajustar el ángulo vertical de la cámara.
2	<b>LED IR</b>	Proporcionan iluminación para entornos con poca luz
3	<b>Lente de la cámara</b>	Lente de cámara motorizada
4	<b>Ranura microSD</b>	Ranura para una tarjeta microSD
5	<b>Sensor de luz</b>	Monitoriza las condiciones de iluminación y alterna en consecuencia entre el modo de color o de infrarrojos.

Tabla 2: Descripciones de la vista frontal

## DCS-4614EK / DCS-4618EK Interfaces de cables

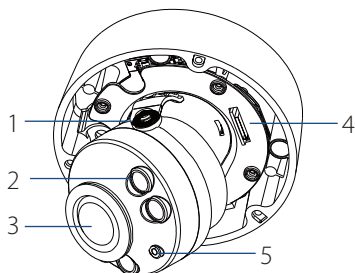

Figura 3: Interfaces de cables

N.º	Función	Descripción
1	<b>Clavija Ethernet</b>	Conector RJ-45 para Ethernet. Se puede utilizar también para alimentar la cámara usando alimentación a través de Ethernet (PoE)
2	<b>Conector de alimentación</b>	Se conecta a un adaptador de alimentación de 12 V / 1,5 A opcional (no incluido)
3	<b>Botón de reinicio</b>	Mantenga pulsado durante más de cinco segundos y después suelte para realizar un reinicio de fábrica

Tabla 3: Descripciones de las interfaces de cables

## Opciones de gestión

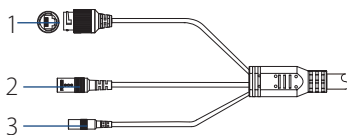
Para configurar y administrar la cámara, se recomienda que descargue el Asistente de configuración asociado y el conjunto de programas de software D-ViewCam, ambos disponibles en el sitio web de D-Link.

## Instalación del asistente de configuración

1. Abra un navegador web, acceda a **dlink.com/support/** y seleccione su región.
2. En la siguiente pantalla, introduzca el número de modelo de su cámara en la barra de búsqueda y haga clic en **Buscar**. Haga clic en la imagen de la cámara. En la página del producto, haga clic en el

botón **Descargar** junto al **Asistente de configuración**.

3. Cuando haya terminado de descargarse el archivo ejecutable, haga clic en él y siga las instrucciones para instalar el Asistente de configuración.

## Configuración de la cámara

1. Compruebe que la cámara está enchufada (con un adaptador de alimentación de 12 V y 1,5 A o bien con un dispositivo con capacidad PoE) y que está conectada al ordenador con un cable Ethernet.
2. Abra el asistente de configuración. Mostrará la dirección MAC y la dirección IP de la cámara. Si dispone de un servidor DHCP en su red, se tratará de una dirección IP dinámica. Si la red no utiliza un servidor DHCP, se mostrará la dirección IP estática predeterminada de la cámara de red (**192.168.0.20**). Seleccione la cámara y, a continuación, haga clic en el botón **Link** (Enlazar) para continuar.



Figura 4: Inicio del asistente de configuración

3. Si se trata de la primera vez que inicia sesión, se le pedirá que cree una contraseña, que deberá tener de 8 a 30 caracteres y contener tanto letras como números. Pulse **Aceptar**.



Figura 5: Creación de una contraseña

4. Para ver la visualización de la cámara, haga clic en el botón **Buscar** en la pantalla principal del Asistente de configuración; a continuación, seleccione su cámara y haga clic en el botón **Link** (Enlazar) para abrir la IU web de la cámara. Como alternativa, abra un navegador web y escriba la dirección IP de la cámara (se muestra en el paso 2) en la barra de direcciones URL y pulse **Intro**. Introduzca la contraseña creada y haga clic en **Inicio de sesión** para continuar.

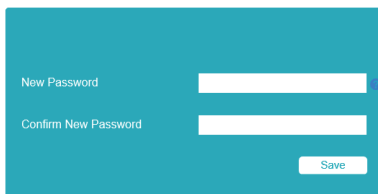

Figura 6: Autenticación

## Instalación de D-ViewCam

1. Abra un navegador web, acceda a **dlink.com/support/** y seleccione su región.
2. En la siguiente pantalla, haga clic en el enlace **D-ViewCam** y haga clic en la versión más reciente para descargar el asistente de configuración D-ViewCam (empaquetado como archivo zip).

3. Cuando haya terminado de descargarse el archivo, descomprímalo y haga clic en el archivo ejecutable **SetupTool.exe**. Siga las instrucciones para instalar el conjunto de programas de software D-ViewCam.

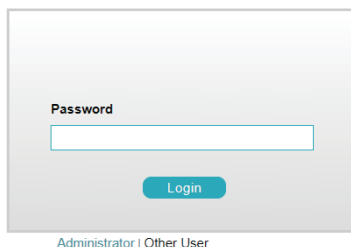
Para conocer las opciones de visualización avanzadas, consulte el Manual del usuario de D-ViewCam.

## Montaje de la cámara

**Nota:** Se recomienda encarecidamente configurar y probar la cámara antes de montarla.

Las cámaras DCS-4614EK y DCS-4618EK se pueden instalar en el techo o en una pared. El proceso es idéntico para ambas cámaras.

### Montaje de la cámara

1. Utilice el destornillador T10 o T15 incluido para retirar los tres tornillos de la cubierta del domo.



Figura 7: Retirada de la cubierta

2. Presione los laterales del recubrimiento de plástico y levántelo con suavidad para retirarlo de la cámara.

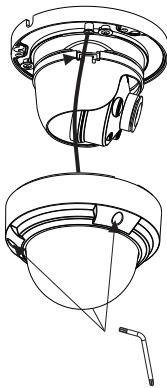

Figura 8: Retirada del recubrimiento

3. Coloque la pegatina de instalación en el techo o la pared. Con una broca de 4 mm, practique tres taladros de 30 mm de profundidad en la pared o en el techo. Introduzca tacos de plástico en los orificios.

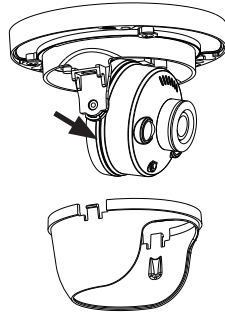

Figura 9: Acoplamiento de la cámara

4. Introduzca tres tornillos de montaje en los orificios situados en la base del dispositivo. Coloque el dispositivo contra la pegatina de montaje y atorníllelo para fijarlo en la pared o en el techo.



5. Vuelva a colocar el recubrimiento en el cuerpo de la cámara deslizando hasta que haga clic. Vuelva a colocar la cubierta del domo y a apretar los tornillos para fijarla en su sitio.

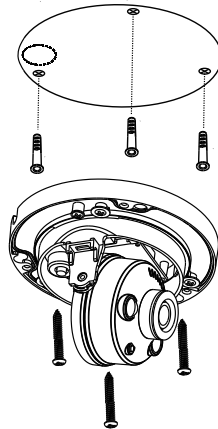

Figura 10: Coloque de nuevo la cubierta del domo

## Ajuste de la lente

El ángulo, zoom y enfoque de la lente se pueden ajustar con la IU web. Para obtener información sobre el modo de hacerlo, consulte el Manual del usuario.

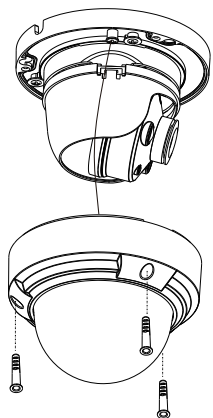

Figura 11: Posicionamiento de la lente

## Impermeabilización de la instalación

Para impermeabilizar la cámara, siga las instrucciones que aparecen a continuación. Para este procedimiento, se necesita un cable Ethernet redondo, una herramienta de engaste y clavijas RJ-45.

1. Coloque la arandela alrededor de la base del conector Ethernet como se muestra.

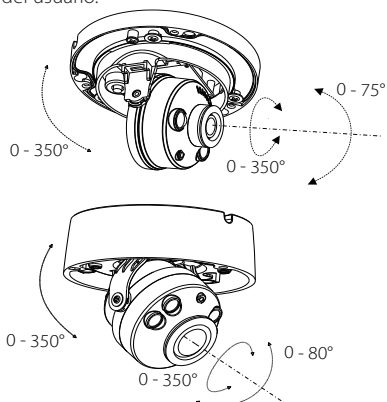

Figura 12: Acoplamiento de la arandela

2. Pase el cable Ethernet desnudo a través del conector impermeable como se muestra.

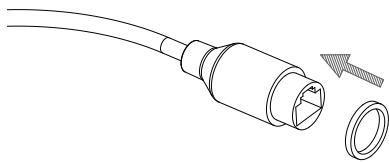

Figura 13: Introducción del cable

3. Acople una clavija RJ-45 al extremo del cable mediante una herramienta de engaste.

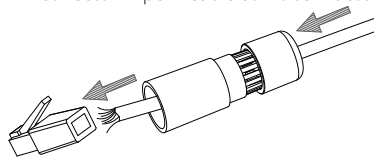

Figura 14: Acoplamiento del conector RJ-45

- Conecte la clavija RJ-45 en el conector Ethernet y, a continuación, enrosque el conector impermeable al conector Ethernet girándolo aproximadamente media vuelta hacia la derecha.

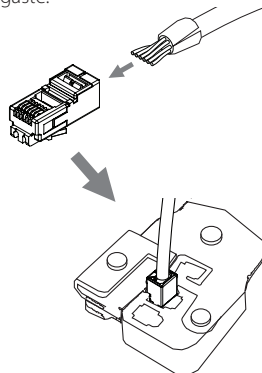
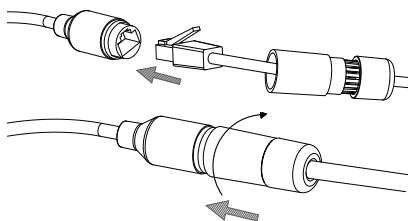

**Figura 15: Acoplamiento del conector impermeable**

- Atornille hacia la derecha la parte trasera del conector impermeable hasta que esté bien sellado alrededor del cable Ethernet.

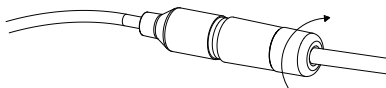

**Figura 16: Apriete del conector**

- El conector de alimentación y el botón de reinicio no están impermeabilizados. Se recomienda el uso de cinta impermeabilizadora para protegerlos. Enrolle la cinta alrededor de cada cable de forma que se superponga para cubrirlos.

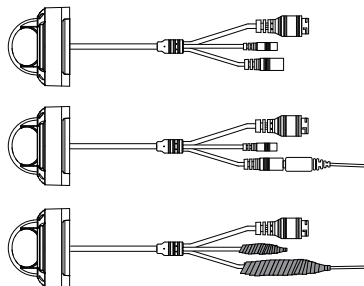

**Figura 17: Protección del conector de alimentación y del botón de reinicio**

## Información adicional

Si tiene problemas al configurar la red, consulte el manual del usuario.

Hay ayuda adicional disponible en Internet. Para encontrar más información acerca de los productos D-Link o su comercialización, visite el sitio web de asistencia de D-Link en <http://dlink.com/support/>.

## Información acerca de la garantía

Visite <http://warranty.dlink.com/> para obtener información sobre la garantía en su región.

## Prima di iniziare

Questa guida all'installazione fornisce istruzioni per l'installazione e la configurazione della videocamera. Altre documentazioni sono disponibili anche sul sito Web di supporto D-link.

Consultare il manuale del modello in uso per ulteriori informazioni sulla configurazione dispositivo tramite la procedura guidata di installazione. Il manuale e la procedura d'installazione guidata sono disponibili su <https://dlink.com/support/>.

## Contenuto della confezione

Questo pacchetto include i seguenti elementi:

- Vigilance Outdoor Dome Camera
- Connettore impermeabile per cavo
- Kit di montaggio
- Chiave a brugola
- Adesivo per l'allineamento
- Documentazione

Se uno o più degli articoli sopra elencati risultano danneggiati o mancanti, contattare il rivenditore D-Link locale.

**Nota:** l'utilizzo di un alimentatore con tensione diversa rispetto a quella raccomandata per il dispositivo causerà danni e invaliderà la garanzia del prodotto.

## Requisiti di sistema

- Computer con Microsoft Windows®
- Internet Explorer 11

## Panoramica hardware

### DCS-4614EK Anteriore/laterale



Figura 1: Caratteristiche della vista anteriore

#	Funzione	Descrizione
1	Slot per schede microSD	Slot per scheda microSD.
2	Vite di regolazione verticale	Allentare per regolare l'angolo verticale della videocamera
3	LED IR	Fornisce illuminazione in ambienti scarsamente illuminati
4	Sensore di luce	Monitora le condizioni di illuminazione e, a seconda dei casi, passa dal colore agli infrarossi
5	Vite di regolazione orizzontale	Allentare per regolare l'angolo orizzontale della videocamera
6	Obiettivo della videocamera	Obiettivo fisso videocamera

Tabella 1: Descrizioni per il pannello anteriore

## DCS-4618EK Anteriore/laterale

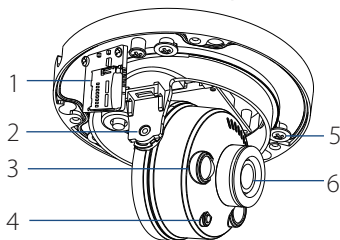

Figura 2: Caratteristiche della vista anteriore

#	Funzione	Descrizione
1	Vite di regolazione verticale	Allentare per regolare l'angolo verticale della videocamera.
2	LED IR	Fornisce illuminazione in ambienti scarsamente illuminati
3	Obiettivo della videocamera	Obiettivo meccanico videocamera
4	Slot per schede microSD	Slot per scheda microSD.
5	Sensore di luce	Monitora le condizioni di illuminazione e, a seconda dei casi, passa dal colore agli infrarossi

Tabella 2: Descrizioni per il pannello anteriore

## DCS-4614EK / DCS-4618EK Interfaccia cavo

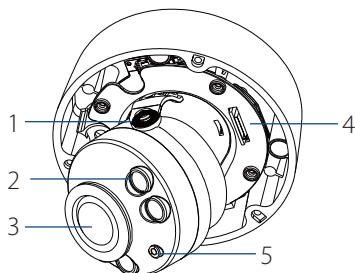

Figura 3: Interfacce cavo

#	Funzione	Descrizione
1	Spinotto Ethernet	Connettore RJ-45 per Ethernet. Può essere utilizzato anche per alimentare la videocamera quando si utilizza PoE (Power over Ethernet).
2	Connettore di alimentazione	Viene connesso a un alimentatore opzionale da 12V/1,5A (non incluso).
3	Pulsante di reset	Tenere premuto per più di cinque secondi e rilasciare per avviare un ripristino di fabbrica

Tabella 3: Descrizioni interfaccia cavo

## Opzioni di gestione

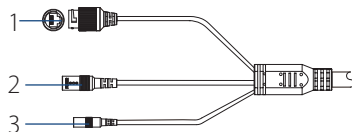
Per configurare e gestire la videocamera, si consiglia di scaricare la relativa installazione guidata e la suite software D-ViewCam, entrambe disponibili sul sito Web D-link.

## Installazione della procedura guidata

1. Aprire un browser Web, accedere a **[dlink.com/support/](http://dlink.com/support/)** e selezionare la propria regione.
2. Nella schermata successiva, immettere il numero di modello della videocamera nella barra di ricerca e fare clic su **Cerca**. Fare clic sull'immagine della videocamera. Nella pagina del prodotto, fare clic sul pulsante **Download** accanto a **Installazione guidata**.
3. Al termine del download del file eseguibile, fare clic su questo e seguire le istruzioni per installare la procedura guidata.

## Configurazione della videocamera

1. Verificare che la videocamera sia collegata (utilizzando un adattatore di alimentazione da 12V 1.5 A o un dispositivo abilitato PoE) e connessa al computer con un cavo Ethernet.
2. Aprire la procedura guidata. Verranno visualizzati l'indirizzo MAC e l'indirizzo IP della videocamera. Se la rete dispone di un server DHCP, questo sarà un indirizzo IP dinamico. Se la rete non dispone di un server DHCP, viene visualizzato l'indirizzo IP statico predefinito della videocamera di rete, ovvero **192.168.0.20**. Selezionare la videocamera, quindi fare clic sul pulsante **Collegamento** per continuare.



Figura 4: Avvio della Configurazione guidata

3. Se è la prima volta che si effettua l'accesso, verrà richiesto di creare una password, che deve contenere da 8 a 30 caratteri e deve contenere sia lettere che numeri. Premere **OK**.



Figura 5: Creazione di una password

4. Per visualizzare la visualizzazione della videocamera, fare clic sul pulsante **Search** (Cerca) nella schermata principale dell'installazione guidata, quindi selezionare la videocamera e fare clic sul pulsante **Link** (Collegamento) per aprire l'interfaccia utente Web della videocamera. In alternativa, aprire un browser Web e digitare l'indirizzo IP della videocamera (visualizzato al punto 2) nella barra degli URL, quindi premere **Invio**. Immettere la password creata e fare clic su **Login** (Accedi) per continuare.

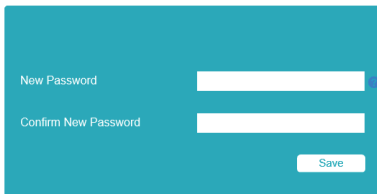

Figura 6: Autenticazione

## Installazione di D-ViewCam

1. Aprire un browser Web, accedere a **dlink.com/support/** e selezionare la propria regione.
2. Nella schermata successiva, fare clic sul collegamento **D-ViewCam** e fare clic sulla versione più recente per scaricare l'installazione guidata D-ViewCam (fornita come file zip).
3. Al termine del download del file, decomprimerlo e fare clic sul file eseguibile **SetupTool.exe**. Seguire le istruzioni per installare la suite software D-ViewCam.

Per le opzioni di visualizzazione avanzate, fare riferimento al Manuale utente D-ViewCam.

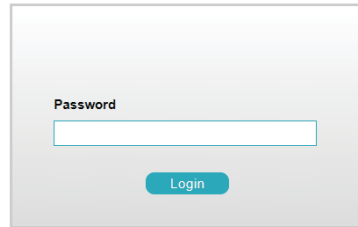
## Montaggio della videocamera

**Nota:** Si consiglia caldamente di configurare e testare la videocamera prima di montarla.

DCS-4614EK e DCS-4618EK possono essere installati a soffitto o a parete. Il processo è identico per entrambe le videocamere.

### Montaggio della videocamera

1. Utilizzare il cacciavite T10 o T15 in dotazione per svitare le tre viti sul coperchio a cupola e rimuoverlo.

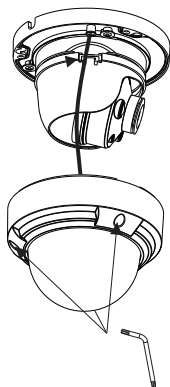

**Figura 7: Rimozione del coperchio**

2. Premere i lati del rivestimento in plastica e sollevarlo delicatamente per rimuovere il rivestimento dalla videocamera.

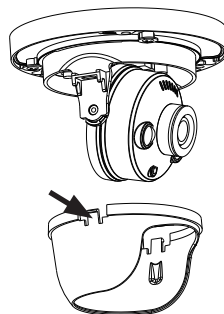

**Figura 8: Rimozione del rivestimento**

3. Applicare l'adesivo per l'installazione al soffitto o alla parete. Utilizzare un trapano con punta da 4 mm ed effettuare tre fori da 30 mm di profondità sul soffitto o sulla parete. Inserire i due ganci a parete in plastica nei fori.

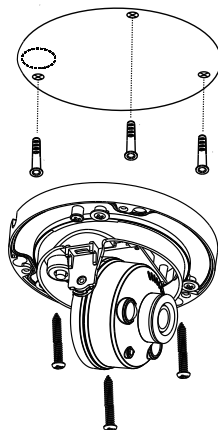

**Figura 9: Fissaggio della videocamera**

4. Inserire tre viti di montaggio nei fori alla base del dispositivo. Posizionare il dispositivo sull'adesivo di montaggio e avvitare per fissarlo alla parete o al soffitto.
5. Ricollegare il rivestimento al corpo della fotocamera facendolo scorrere

fino a quando non scatta in posizione. Riposizionare il coperchio della cupola e serrare nuovamente le viti che lo fissano in posizione.



Figura 10: Reinstallare il coperchio a cupola

## Regolazione della lente

L'angolo, lo zoom e la messa a fuoco dell'obiettivo possono essere regolati tramite l'interfaccia utente Web. Per informazioni su come eseguire questa operazione, fare riferimento al manuale utente.

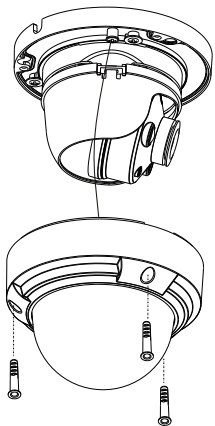

Figura 11: Posizionamento obiettivo

## Installazione per garantire l'impermeabilità

Per installare la videocamera garantendone l'impermeabilità, attenersi alle istruzioni seguenti. Per questa procedura sono necessari un cavo Ethernet tondo, una pinza a crimpare e spinotti RJ-45.

1. Posizionare la rondella intorno alla base del connettore Ethernet come illustrato in figura.

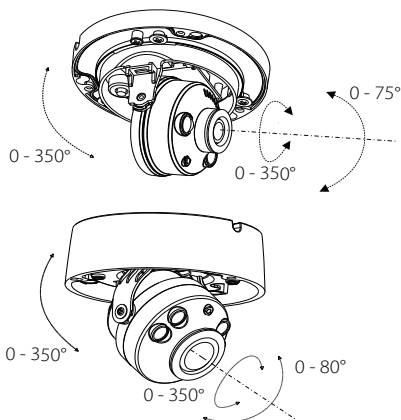

Figura 12: Fissaggio dell'anello di tenuta

2. Far passare il cavo Ethernet attraverso il connettore impermeabile, come mostrato.

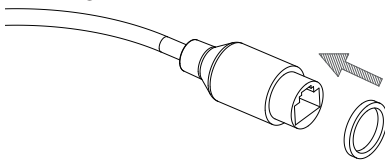

Figura 13: Inserimento del cavo

3. Collegare una spina RJ-45 all'estremità del cavo utilizzando una pinza a crimpare.

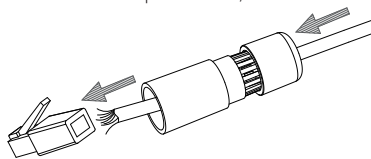

Figura 14: Collegamento del connettore RJ-45

- Collegare lo spinotto RJ-45 al connettore Ethernet, quindi avvitare il connettore impermeabile a quello Ethernet ruotandolo di un giro e mezzo in senso orario.

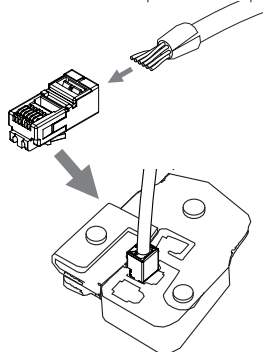
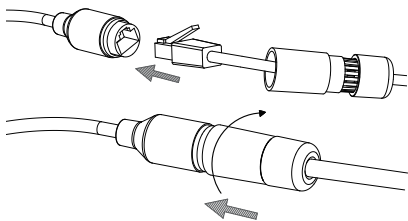

**Figura 15: Collegamento del connettore impermeabile**

- Avvitare la parte posteriore del connettore impermeabile in senso orario fino a sigillare perfettamente il cavo Ethernet.

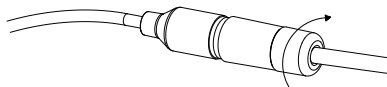

**Figura 16: Serraggio del connettore**

- I cavi del connettore di alimentazione e del pulsante di ripristino non sono impermeabili. Si consiglia di utilizzare del nastro impermeabile per proteggerli. Avvolgere il nastro attorno a ciascun cavo in modo sovrapposto per coprirli.

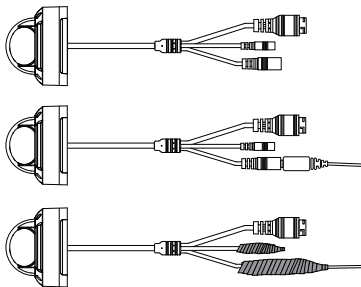

**Figura 17: Avvolgere il connettore di alimentazione e il pulsante di ripristino**

## Ulteriori informazioni

In caso di problemi di configurazione della rete, fare riferimento al Manuale dell'utente.

Ulteriori informazioni sono disponibili online. Per ulteriori informazioni sui prodotti D-Link o per la documentazione marketing, visitare il sito Web di supporto D-Link all'indirizzo <http://dlink.com/support/>.

## Termini di garanzia

Per informazioni sulla garanzia nel proprio paese, visitare il sito <http://warranty.dlink.com/>.



## Перед началом работы

Данное руководство содержит инструкции по установке и настройке камеры. Дополнительная документация доступна на Web-сайте D-Link.

Для получения дополнительной информации по настройке камеры с помощью Мастера Установки обратитесь к руководству пользователя. Руководство пользователя и Мастер Установки можно найти на Web-сайте <http://www.dlink.ru>.

## Комплект поставки

Комплект поставки содержит следующие компоненты:

- Сетевая камера
- Водонепроницаемый коннектор для кабеля
- Комплект для монтажа
- Шестигранный ключ
- Направляющий стикер
- Документация

Если что-либо отсутствует или повреждено, обратитесь к Вашему поставщику.

**Примечание:** Использование источника питания с напряжением, отличным от рекомендованного для устройства, может повлечь выход из строя устройства и потерю гарантии.

## Системные требования

- Компьютер с ОС Microsoft Windows®
- Internet Explorer 11

## Обзор аппаратной части

### Вид спереди/сбоку (DCS-4614EK)



Рисунок 1: Компоненты DCS-4614EK (вид спереди)

#	Компонент	Описание
1	Слот microSD	Слот для установки карты microSD.
2	Винт вертикальной регулировки	Используется для регулировки положения камеры по вертикали.
3	Инфракрасный светодиод	Используется для обеспечения ИК подсветки при недостаточном освещении.
4	Светочувствительный датчик	Используется для определения условий освещения и переключения между цветным режимом и режимом с ИК подсветкой.
5	Винт горизонтальной регулировки	Используется для регулировки положения камеры по горизонтали.
6	Объектив камеры	Фиксированный объектив

Таблица 1: Описание компонентов DCS-4614EK (вид спереди)

## Вид спереди/сбоку (DCS-4618ЕК)

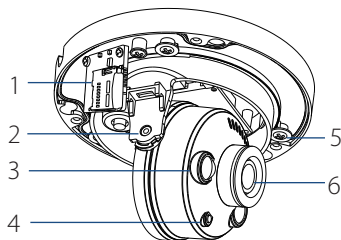

Рисунок 2: Компоненты DCS-4618ЕК (вид спереди)

#	Компонент	Описание
1	Слот microSD	Слот для установки карты microSD.
2	Светочувствительный датчик	Используется для определения условий освещения и переключения между цветным режимом и режимом с ИК подсветкой.
3	Инфракрасный светодиод	Используется для обеспечения ИК подсветки при недостаточном освещении.
4	Винт вертикальной регулировки	Используется для регулировки положения камеры по вертикали.
5	Объектив камеры	Моторизованный объектив

Таблица 2: Описание компонентов DCS-4618ЕК (вид спереди)

## Интерфейсы кабеля для DCS-4614ЕК/DCS-4618ЕК

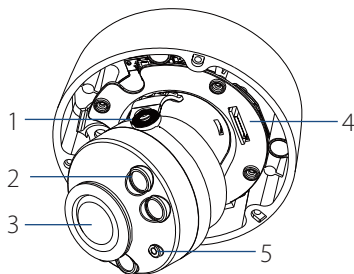

Рисунок 3: Интерфейсы кабеля

#	Компонент	Описание
1	Ethernet-разъем	Разъем RJ-45 для подключения Ethernet-кабеля, а также для подачи питания камеры по технологии Power over Ethernet (PoE).
2	Разъем питания	Разъем для подключения адаптера питания 12 В/1,5 А (адаптер не входит в комплект поставки).
3	Кнопка сброса настроек (Reset)	Нажмите и удерживайте кнопку в течение 5 секунд для сброса настроек камеры.

Таблица 3: Описание интерфейсов кабеля

## Управление

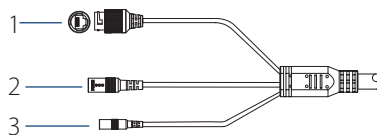
Для настройки и управления камерой рекомендуется скачать Мастер Установки и программное обеспечение D-ViewCam с Web-сайта D-Link.

## Установка Мастера

1. Скачайте Мастер Установки со страницы продукта на сайте [www.dlink.ru](http://www.dlink.ru).
2. Запустите установочный файл и следуйте инструкциям по установке.

## Настройка камеры

1. Убедитесь, что питание камеры включено (с помощью адаптера питания 12 В/1,5 А или используя PoE) и камера подключена к компьютеру с помощью Ethernet-кабеля.
2. Откройте Мастер Установки. Он отобразит MAC-адрес и IP-адрес Вашей камеры. Если в сети используется DHCP-сервер, то будет отображен IP-адрес, назначенный этим сервером. Если в сети не используется DHCP-сервер, то отобразится статический IP-адрес камеры по умолчанию: **192.168.0.20**. Выберите камеру и нажмите кнопку **Link** для продолжения.



Рисунок 4: Запуск Мастера Установки

3. При первом подключении к камере появится окно создания пароля, который должен содержать от 8 до 30 символов (буквы и цифры). Нажмите **OK**.



Рисунок 5: Создание пароля

4. Для просмотра изображения с камеры нажмите кнопку **Search** (Поиск) в главном окне Мастера Установки, затем выберите камеру и нажмите кнопку **Link** для доступа к Web-настройкам. В качестве альтернативного варианта, откройте Web-браузер, введите в адресную строку IP-адрес камеры (отображенный в шаге 2) и нажмите **Enter**. Введите созданный пароль и нажмите **Login** (Войти) для продолжения.

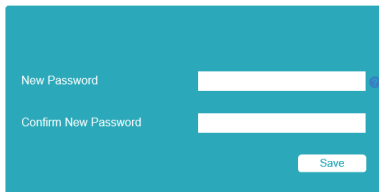

Рисунок 6: Аутентификация

## Установка D-ViewCam

5. Скачайте программное обеспечение D-ViewCam со страницы продукта на сайте **www.dlink.ru**.
6. Запустите установочный файл **SetupTool.exe** и следуйте инструкциям. Для получения дополнительной информации о функциях ПО обратитесь к руководству пользователя D-ViewCam.

## Монтаж камеры

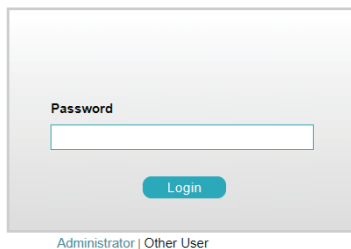
**Примечание:** Настоятельно рекомендуется выполнить настройку и тестирование камеры до ее монтажа.

Камеры DCS-4614EK/ DCS-4618EK могут быть установлены на потолок или стену. Процесс монтажа идентичен для обеих моделей.

### Монтаж камеры

1. При помощи отвертки T10/T15, входящей в комплект поставки, открутите три винта на куполе устройства и снимите его.



Рисунок 7: Снятие купола камеры

2. Снимите пластиковую накладку, надавив на нее с обеих сторон.

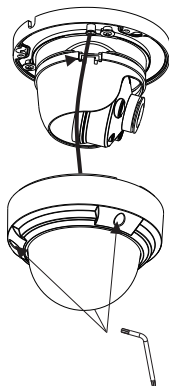

Рисунок 8: Снятие пластиковой наклейки

3. Прикрепите направляющий стикер на место, где планируется установить камеру. Просверлите отверстия глубиной приблизительно 30 мм сверлом диаметром 4 мм. Затем вставьте в отверстия анкеры.

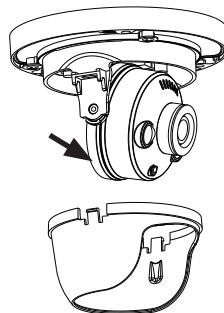

Рисунок 9: Крепление камеры

4. Вставьте три крепежных винта в отверстия в основании устройства. Установите камеру на стену или потолок при помощи винтов.

5. Закрепите пластиковую накладку, сдвинув ее до щелчка. Закрепите купол камеры, прикрутив его с помощью винтов.

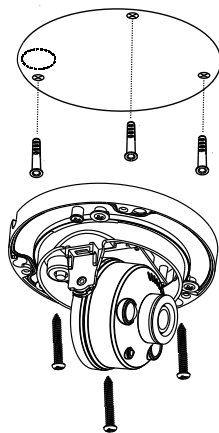

Рисунок 10: Крепление купола камеры

## Регулировка объектива

Настраивать угол, масштаб и фокус объектива можно при помощи Web-интерфейса. Для получения дополнительной информации обратитесь к руководству пользователя.

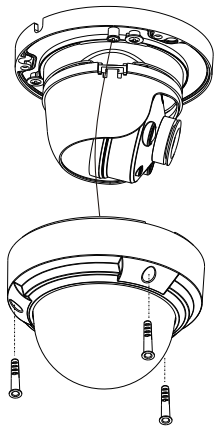

Рисунок 11: Регулировка объектива

## Водонепроницаемость камеры

Для обеспечения водонепроницаемости устройства следуйте приведенным ниже инструкциям. Потребуется круглый Ethernet-кабель, инструмент для обжима и коннекторы RJ-45.

1. Установите уплотнительную прокладку на разъем Ethernet-кабеля, как показано на рисунке.

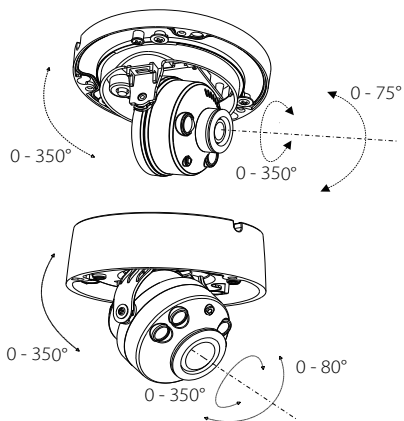

Рисунок 12: Установка уплотнительной прокладки

2. Протяните Ethernet-кабель через водонепроницаемый коннектор, как показано на рисунке.

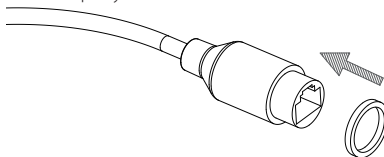

Рисунок 13: Протягивание кабеля

3. Вставьте кабель в коннектор RJ-45 и обожмите.

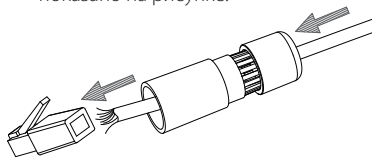

Рисунок 14: Крепление коннектора RJ-45

4. Соедините коннектор с разъемом RJ-45. Закрутите водонепроницаемый коннектор, повернув его приблизительно на пол-оборота по часовой стрелке.

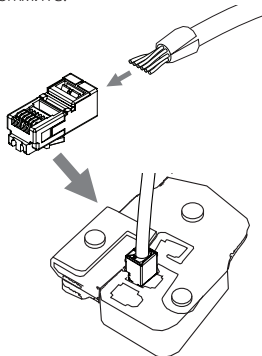
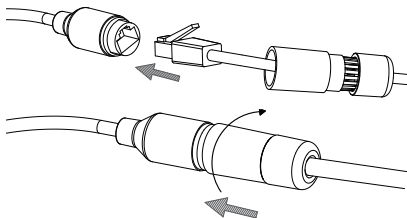

**Рисунок 15: Крепление водонепроницаемого коннектора**

5. Поверните нижнюю часть водонепроницаемого коннектора по часовой стрелке для обеспечения герметичности Ethernet-кабеля.

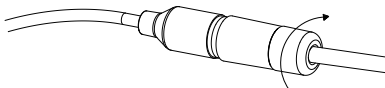

**Рисунок 16: Затягивание коннектора**

6. Кабели с разъемом питания и кнопкой Reset не являются водонепроницаемыми. Рекомендуется использовать специальную ленту для герметизации каждого кабеля с целью предотвращения попадания влаги на кабели.

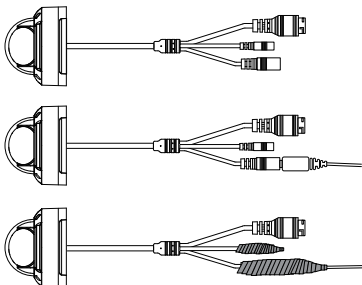

**Рисунок 17: Герметизация кабелей с разъемом питания и кнопкой Reset**

## Дополнительная информация

Если при настройке у Вас возникли проблемы, обратитесь к руководству пользователя.

Дополнительная помощь и информация об устройстве доступна на Web-сайте <http://dlink.ru>.

Технические характеристики		
	DCS-4614EK	DCS-4618EK
Аппаратное обеспечение		
Интерфейсы	<ul style="list-style-type: none"> <li>Порт 10/100Base-TX с поддержкой PoE (802.3af) класс 3</li> <li>Слот для карты microSD/SDHC/SDXC</li> <li>Кнопка Reset</li> </ul>	<ul style="list-style-type: none"> <li>Порт 10/100Base-TX с поддержкой PoE (802.3af) класс 3</li> <li>Слот для карты microSD/SDHC/SDXC</li> <li>Кнопка Reset</li> </ul>
Корпус	<ul style="list-style-type: none"> <li>Всепогодный корпус (стандарт IP67)</li> <li>Антивандалный корпус (стандарт IK10)</li> <li>Кронштейн для кабелей</li> </ul>	<ul style="list-style-type: none"> <li>Всепогодный корпус (стандарт IP66)</li> <li>Антивандалный корпус (стандарт IK10)</li> <li>Кронштейн для кабелей</li> </ul>
Параметры камеры		
Основные характеристики	<ul style="list-style-type: none"> <li>1/2,8-дюймовый четырехмегапиксельный CMOS-сенсор с технологией прогрессивного сканирования</li> <li>Расстояние инфракрасной подсветки: 30 м</li> <li>Минимальное освещение:               <ul style="list-style-type: none"> <li>Цветной режим: 0,05 люкс @F2.0 (функция AGC включена)</li> <li>Черно-белый режим с инфракрасной подсветкой: 0 люкс</li> </ul> </li> <li>Встроенный ICR-фильтр</li> <li>18-кратное цифровое увеличение</li> <li>Минимальное расстояние до объекта: 0,5 м</li> <li>Фокусное расстояние: 2,8 мм</li> <li>Апертура: F2.0</li> <li>Углы обзора:               <ul style="list-style-type: none"> <li>100° (по горизонтали)</li> <li>58° (по вертикали)</li> <li>126° (по диагонали)</li> </ul> </li> </ul>	<ul style="list-style-type: none"> <li>1/2,5-дюймовый восьмимегапиксельный CMOS-сенсор с технологией прогрессивного сканирования</li> <li>Расстояние инфракрасной подсветки: 30 м</li> <li>Минимальное освещение:               <ul style="list-style-type: none"> <li>Цветной режим: 0,01 люкс @F1.4 (функция AGC включена)</li> <li>Черно-белый режим с инфракрасной подсветкой: 0 люкс</li> </ul> </li> <li>Встроенный ICR-фильтр</li> <li>18-кратное цифровое увеличение</li> <li>Минимальное расстояние до объекта: 0,5 м</li> <li>Фокусное расстояние: 3,3~12 мм</li> <li>Апертура: F1.4</li> <li>Углы обзора:               <ul style="list-style-type: none"> <li>108,6°~35° (по горизонтали)</li> <li>58°~21° (по вертикали)</li> <li>125°~42° (по диагонали)</li> </ul> </li> </ul>
Сжатие видео	<ul style="list-style-type: none"> <li>Сжатие в формате H.265/H.264/MJPEG</li> <li>Сжатие в формате JPEG для стоп-кадров</li> </ul>	<ul style="list-style-type: none"> <li>Сжатие в формате H.265/H.264/MJPEG</li> <li>Сжатие в формате JPEG для стоп-кадров</li> </ul>
Макс. разрешение видео	• 2592 × 1520 до 30 кадров/с	• 3840 × 2160 до 30 кадров/с

Физические параметры и условия эксплуатации		
Размеры	<ul style="list-style-type: none"> <li>• Диаметр: 110 мм</li> <li>• Высота: 85,4 мм</li> </ul>	<ul style="list-style-type: none"> <li>• Диаметр: 130 мм</li> <li>• Высота: 112,2 мм</li> </ul>
Вес	• 390 г ± 5 %	• 750 г ± 5 %
Питание	<ul style="list-style-type: none"> <li>• Адаптер питания (не входит в комплект поставки)</li> <li>- Вход: 100-240 В переменного тока, 50/60 Гц</li> <li>- Выход: 12 В постоянного тока, 1,5 А</li> <li>• Питание по кабелю Ethernet (PoE) 802.3af (класс 3)</li> </ul>	<ul style="list-style-type: none"> <li>• Адаптер питания (не входит в комплект поставки)</li> <li>- Вход: 100-240 В переменного тока, 50/60 Гц</li> <li>- Выход: 12 В постоянного тока, 1,5 А</li> <li>• Питание по кабелю Ethernet (PoE) 802.3af (класс 3)</li> </ul>
Потребляемая мощность	• 8 Вт ± 5 % (PoE)	• 8 Вт ± 5 % (PoE)
Температура	<ul style="list-style-type: none"> <li>• Рабочая: от -40 до 50 °С</li> <li>• Хранения: от -20 до 70 °С</li> </ul>	<ul style="list-style-type: none"> <li>• Рабочая: от -40 до 50 °С</li> <li>• Хранения: от -20 до 70 °С</li> </ul>
Влажность	<ul style="list-style-type: none"> <li>• При эксплуатации: до 90% без конденсата</li> <li>• При хранении: до 90% без конденсата</li> </ul>	<ul style="list-style-type: none"> <li>• При эксплуатации: до 90% без конденсата</li> <li>• При хранении: до 90% без конденсата</li> </ul>

## Правила и условия безопасной эксплуатации

Перед установкой и подключением устройства ознакомьтесь с кратким руководством по установке.

Убедитесь, что устройство и кабели не имеют механических повреждений. Устройство должно быть использовано только по назначению, в соответствии с кратким руководством по установке. Не устанавливайте устройство в зонах с влажностью и уровнем загрязнения воздуха свыше 80%; а также в области повышенного испарения и парообразования или усиленной вибрации.

Не используйте устройство с поврежденным корпусом. Температура окружающей среды в непосредственной близости от устройства и внутри его корпуса должна соответствовать указанной в технических характеристиках устройства.

Электропитание должно соответствовать параметрам электропитания, указанным в технических характеристиках устройства.

Не вскрывайте корпус устройства! Перед очисткой камеры от загрязнений и пыли отключите питание устройства. Удаляйте пыль с помощью влажной салфетки. Не используйте жидкие/аэрозольные очистители или магнитные/статические устройства для очистки. Избегайте попадания влаги в устройство.

Во избежание повреждения матрицы не направляйте объектив видеокамеры на очень яркие объекты и солнце.

Срок службы устройства – 2 года.

Гарантийный период исчисляется с момента приобретения устройства у официального дилера на территории России и стран СНГ и составляет один год.

Вне зависимости от даты продажи гарантийный срок не может превышать 2 года с даты производства изделия, которая определяется по 6 (год) и 7 (месяц) цифрам серийного номера, указанного на наклейке с техническими данными.

Год: С - 2012, D - 2013, E - 2014, F - 2015, G - 2016, H - 2017, I - 2018, J - 2019, O - 2020, 1 - 2021.

Месяц: 1 - январь, 2 - февраль, ..., 9 - сентябрь, A - октябрь, B - ноябрь, C - декабрь.

При обнаружении неисправности устройства обратитесь в сервисный центр или группу технической поддержки D-Link.



## ТЕХНИЧЕСКАЯ ПОДДЕРЖКА

Обновления программного обеспечения и документация доступны на Интернет-сайте D-Link. D-Link предоставляет бесплатную поддержку для клиентов в течение гарантийного срока. Клиенты могут обратиться в группу технической поддержки D-Link по телефону или через Интернет.

Техническая поддержка компании D-Link работает в круглосуточном режиме ежедневно, кроме официальных праздничных дней. Звонок бесплатный по всей России.

### Техническая поддержка D-Link:

8-800-700-5465

### Техническая поддержка через Интернет:

<http://www.dlink.ru>

e-mail: [support@dlink.ru](mailto:support@dlink.ru)

### Изготовитель:

Д-Линк Корпорейшн, 11494, Тайвань, Тайбэй, Нэйху Дистрикт, Синху 3-Роуд, № 289

### Уполномоченный представитель, импортер:

ООО "Д-Линк Трейд"

390043, г. Рязань, пр. Шабулина, д.16

Тел.: +7 (4912) 575-305

## ОФИСЫ

Россия

Москва, Графский переулок, 14

Тел. : +7 (495) 744-00-99

E-mail: [mail@dlink.ru](mailto:mail@dlink.ru)

Україна

Київ, вул. Межигірська, 87-А

Тел.: +38 (044) 545-64-40

E-mail: [ua@dlink.ua](mailto:ua@dlink.ua)

Moldova

Chisinau; str.C.Negruzzi-8

Tel: +373 (22) 80-81-07

E-mail:[info@dlink.md](mailto:info@dlink.md)

Беларусь

Мінск, пр-т Незалежнасці, 169

Тэл.: +375 (17) 218-13-65

E-mail: [support@dlink.by](mailto:support@dlink.by)

Қазақстан

Алматы, Құрманғазы к-сі, 143 үй

Тел.: +7 (727) 378-55-90

E-mail: [almaty@dlink.ru](mailto:almaty@dlink.ru)

Հայաստան

Երևան, Դավթաշեն 3-րդ

թաղամաս, 23/5

Հեռ. +374 (10) 39-86-67

Էլ. փոստ՝ [info@dlink.am](mailto:info@dlink.am)

Latvija

Rīga, Lielirbes iela 27

Tel.: +371 (6) 761-87-03

E-mail: [info@dlink.lv](mailto:info@dlink.lv)

Lietuva

Vilnius, Žirmūnu 139-303

Tel.: +370 (5) 236-36-29

E-mail: [info@dlink.lt](mailto:info@dlink.lt)

Eesti

E-mail: [info@dlink.ee](mailto:info@dlink.ee)

Türkiye

Uphill Towers Residence A/99

Ataşehir /ISTANBUL

Tel: +90 (216) 492-99-99

Email: [info.tr@dlink.com.tr](mailto:info.tr@dlink.com.tr)

ישראל

רח' המגשימים 20

קרית מטלון

פתח תקווה

072-2575555

## Перед початком роботи

Даний посібник містить інструкції по встановленню та налаштуванню камери. Додаткова документація доступна на веб-сайті D-Link.

Додаткову інформацію про те, як налаштувати пристрій за допомогою майстра налаштування, наведена в посібнику до вашої моделі. Посібник та майстер налаштування можна знайти за адресою <http://dlink.ua>.

## Комплект постачання

Комплект постачання містить наступні компоненти:

- Мережева камера
- Водонепроникний коннектор для кабелю
- Комплект для монтажу
- Шестигранний ключ
- Шаблон для монтажу
- Документація

Якщо що-небудь відсутнє або пошкоджене, зверніться до Вашого постачальника.

**Примітка:** Використання джерела живлення з іншими характеристиками і напругою може спричинити вихід з ладу пристрою і втрату гарантії.

## Системні вимоги

- Комп'ютер з Microsoft Windows®
- Internet Explorer 11

## Огляд апаратної частини

### DCS-4614ЕК Вигляд з переду/з боку

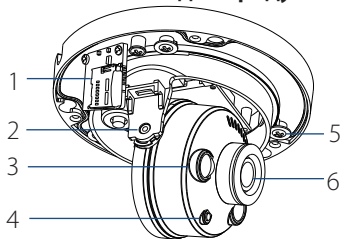

Малюнок 1: Вигляд з переду

#	Компонент	Опис
1	Слот microSD	Слот для карти microSD.
2	Гвинт регулювання по вертикалі	Послабте, щоб відрегулювати вертикальний кут камери
3	ІЧ-підсвічування	Забезпечує освітлення в умовах недостатнього освітлення
4	Світлочутливий датчик	Використовується для визначення умов освітлення.
5	Гвинт регулювання по горизонталь	Послабте, щоб відрегулювати горизонтальний кут камери
6	Об'єktiv камери	Об'єktiv з фіксованою фокусною відстанню.

Таблиця 1: Вигляд з переду

## DCS-4618EK Вигляд з переду/з боку

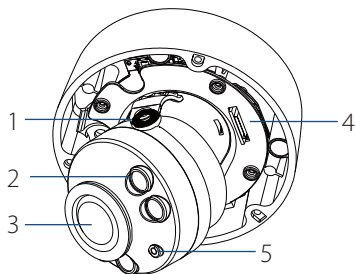

Малюнок 2: Вигляд з переду

#	Компонент	Опис
1	Слот microSD	Слот для карти microSD.
2	Світлочутливий датчик	Використовується для визначення умов освітлення.
3	ІЧ-підсвічування	Забезпечує освітлення в умовах недостатнього освітлення
4	Гвинт регулювання по вертикалі	Послабте, щоб відрегулювати вертикальний кут камери
5	Об'єктив камери	Моторизований об'єктив камери

Таблиця 2: Вигляд з переду

## DCS-4614EK / DCS-4618EK Інтерфейси кабелю

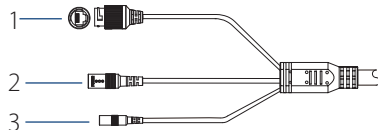

Малюнок 3: Інтерфейси кабелю

#	Компонент	Опис
1	Ethernet-роз'єм	Роз'єм RJ-45 для підключення Ethernet-кабелю, а також для подачі живлення камери за технологією Power over Ethernet (PoE).
2	Роз'єм живлення	Роз'єм для підключення адаптера живлення 12 В/1,5 А (адаптер не входить до комплекту постачання).
3	Кнопка скидання налаштувань (Reset)	Натисніть і утримуйте кнопку протягом 5 секунд для скидання налаштувань камери.

Таблиця 3: Опис інтерфейсів кабелю

## ТЕХНІЧНА ПІДТРИМКА

Оновлення програмного забезпечення та документація доступні на Інтернет-сайтах нашої корпорації.  
Корпорація D-Link надає безкоштовну підтримку для клієнтів протягом гарантійного терміну. Клієнти можуть звернутися до групи технічної підтримки D-Link за телефоном або через Інтернет.

### ДЛЯ КЛІЄНТІВ D-LINK НА ТЕРИТОРІЇ УКРАЇНИ

#### ТЕХНІЧНА ПІДТРИМКА ЧЕРЕЗ ІНТЕРНЕТ

Web-сайт: <http://www.dlink.ua>

E-mail: [ua@dlink.ua](mailto:ua@dlink.ua)

#### ТЕХНІЧНА ПІДТРИМКА ЗА ТЕЛЕФОНОМ

(044) 545-64-40

(093) 170-00-85

#### АДРЕСИ ТА ТЕЛЕФОНИ ОФІСІВ D-LINK ПО ВСЬОМУ СВІТУ

<http://www.dlink.com/corporate/worldwideoffices/>



# Appendix - Statements

## Regulatory Statements (Only for Class A product)

### Federal Communication Commission Interference Statement

This equipment has been tested and found to comply with the limits for a Class A digital device, pursuant to part 15 of the FCC Rules. These limits are designed to provide reasonable protection against harmful interference when the equipment is operated in a commercial environment. This equipment generates, uses, and can radiate radio frequency energy and, if not installed and used in accordance with the instruction manual, may cause harmful interference to radio communications. Operation of this equipment in a residential area is likely to cause harmful interference in which case the user will be required to correct the interference at his own expense.

### Non-modification Statement

Any changes or modifications not expressly approved by the party responsible for compliance could void the user's authority to operate the equipment.

### Caution

This device complies with Part 15 of the FCC Rules. Operation is subject to the following two conditions:

(1) This device may not cause harmful interference, and (2) this device must accept any interference received, including interference that may cause undesired operation.

### Innovation, Science and Economic Development Canada (ISED) Statement:

This Class A digital apparatus complies with Canadian ICES-003.

Cet appareil numérique de la classe A est conforme à la norme NMB-003 du Canada.

### 警告使用者:

此為甲類的資訊技術設備，在居住環境中使用時，可能會造成射頻擾動，在這種情況下，使用者會被要求採取某些適當的對策。

### CE EMI Class A Warning

This equipment is compliant with Class A of CISPR 32. In a residential environment this equipment may cause radio interference.

## **Regulatory Statements (Only for Class B product)**

### **Federal Communication Commission Interference Statement**

This equipment has been tested and found to comply with the limits for a Class B digital device, pursuant to Part 15 of the FCC Rules. These limits are designed to provide reasonable protection against harmful interference in a residential installation. This equipment generates, uses and can radiate radio frequency energy and, if not installed and used in accordance with the instructions, may cause harmful interference to radio communications. However, there is no guarantee that interference will not occur in a particular installation. If this equipment does cause harmful interference to radio or television reception, which can be determined by turning the equipment off and on, the user is encouraged to try to correct the interference by one of the following measures:

- Reorient or relocate the receiving antenna.
- Increase the separation between the equipment and receiver.
- Connect the equipment into an outlet on a circuit different from that to which the receiver is connected.
- Consult the dealer or an experienced radio/TV technician for help.

### **Non-modification Statement**

Any changes or modifications not expressly approved by the party responsible for compliance could void the user's authority to operate the equipment.

### **Caution**

This device complies with Part 15 of the FCC Rules. Operation is subject to the following two conditions: (1) This device may not cause harmful interference, and (2) this device must accept any interference received, including interference that may cause undesired operation.

### **Innovation, Science and Economic Development Canada (ISED) Statement:**

This Class B digital apparatus complies with Canadian ICES-003.  
Cet appareil numérique de la classe B est conforme à la norme NMB-003 du Canada.

## CE EMI CLASS A WARNING

This equipment is compliant with Class A of CISPR 32. In a residential environment this equipment may cause radio interference.

## SAFETY INSTRUCTIONS

The following general safety guidelines are provided to help ensure your own personal safety and protect your product from potential damage. Remember to consult the product user instructions for more details.

- Static electricity can be harmful to electronic components. Discharge static electricity from your body (i.e. touching grounded bare metal) before touching the product.
- Do not attempt to service the product and never disassemble the product. For some products with a user replaceable battery, please read and follow the instructions in the user manual.
- Do not spill food or liquid on your product and never push any objects into the openings of your product.
- Do not use this product near water, areas with high humidity, or condensation unless the product is specifically rated for outdoor application.
- Keep the product away from radiators and other heat sources.
- Always unplug the product from main power before cleaning and use a dry lint free cloth only.

## DISPOSING AND RECYCLING YOUR PRODUCT



This symbol on the product or packaging means that according to local laws and regulations this product should be not be disposed of in the household waste but sent for recycling. Please take it to a collection point designated by your local authorities once it has reached the end of its life, some will accept products for free. By recycling the product and its packaging in this manner you help to conserve the environment and protect human health.

### CE EMI CLASS A WARNING

This equipment is compliant with Class A of CISPR 32. In a residential environment this equipment may cause radio interference.

## SAFETY INSTRUCTIONS

The following general safety guidelines are provided to help ensure your own personal safety and protect your product from potential damage. Remember to consult the product user instructions for more details.

- Static electricity can be harmful to electronic components. Discharge static electricity from your body (i.e. touching grounded bare metal) before touching the product.
- Do not attempt to service the product and never disassemble the product. For some products with a user replaceable battery, please read and follow the instructions in the user manual.
- Do not spill food or liquid on your product and never push any objects into the openings of your product.
- Do not use this product near water, areas with high humidity, or condensation unless the product is specifically rated for outdoor application.
- Keep the product away from radiators and other heat sources.
- Always unplug the product from mains power before cleaning and use a dry lint free cloth only.

## DISPOSING AND RECYCLING YOUR PRODUCT



This symbol on the product or packaging means that according to local laws and regulations this product should be not be disposed of in the household waste but sent for recycling. Please take it to a collection point designated by your local authorities once it has reached the end of its life, some will accept products for free. By recycling the product and its packaging in this manner you help to conserve the environment and protect human health.



### ПРЕДУПРЕЖДЕНИЕ ЗА СЪОТВЕТСТВИЕ С ЕВРОПЕЙСКАТА ОБЩНОСТ (СЕ) И ЕЛЕКТРОМАГНИТНИТЕ СМУЩЕНИЯ (ЕМИ) ОТНОСНО ПРОДУКТИ ОТ КЛАС А

Настоящото оборудване е в съответствие с Клас А по CISPR 32. В жилищна среда настоящото оборудване може да предизвика радиосмущения.

## ИНСТРУКЦИИ ЗА БЕЗОПАСНОСТ

Следните общи насоки за безопасност се предоставят, за да Ви помогнат да гарантирате своята лична безопасност и да защитите продукта си от евентуална повреда. Не забравяйте да се консултирате с инструкциите за потребителя за повече подробности.

- Статичното електричество може да е опасно за електронните компоненти. Отстранете статичното електричество от тялото си (напр. като докоснете заземен открит метал) преди да пипате продукта.
- Не се опитвайте да ремонтирате продукта и никога не го разглобявайте. Относно някои продукти с батерия, която се сменя от потребителя, моля, прочетете и следвайте инструкциите в ръководството за потребителя.
- Не изсипвайте храни и напитки върху продукта и никога не вкарвайте предмети в отворите на Вашия продукт.
- Не използвайте продукта в близост до вода, зони с висока влажност или кондензация, освен ако продуктът не е специално одобрен за употреба на открито.
- Дръжте продукта далеч от радиатори и други източници на топлина.
- Винаги изключвайте продукта от контакта преди почистване и използвайте само сухи кърпи без мъх.

## ИЗХВЪРЛЯНЕ И РЕЦИКЛИРАНЕ НА ВАШИЯ ПРОДУКТ



Този символ върху продукта или опаковката означава, че според местните закони и разпоредби, продуктът не бива да се изхвърля заедно с битови отпадъци, а да се изпрати за рециклиране. Моля, занесете го в посоченият от местните власти пункт за събиране на отпадъци, след като вече е достигнал края на полезния си живот. В някои пунктове се приемат такива продукти безплатно. Чрез рециклирането на продукта и опаковката по този начин, Вие помагате за опазването на природата и здравето на човека.

### UPOZORNĚNÍ NA CE EMI TŘÍDY A

Toto zařízení je v souladu s třídou A CISPR 32. V obytných oblastech může toto zařízení způsobovat rádiové rušení.

## BEZPEČNOSTNÍ POKYNY

Dodržujte prosím následující bezpečnostní pravidla, která pomáhají zajistit vaši osobní bezpečnost a chránit výrobek před možným poškozením. Více podrobností najdete v pokynech pro uživatele výrobku.

- Statická elektřina může poškodit elektronické součástky. Dříve než se výrobku dotknete, zajistěte výboj statické elektřiny z těla (např. tak, že se dotknete uzemněného čistého kovu).
- Nepokoušejte se provádět servis výrobku a nikdy výrobek nedemontujte. V případě některých produktů s baterií vyměnitelnou uživatelem si prosím přečtěte pokyny uvedené v příručce pro uživatele.
- Na výrobek se nesmí dostat jídlo nebo tekutiny a do otvorů výrobku nesmíte zasouvat žádné předměty.
- Nepoužívejte tento výrobek v blízkosti vody, oblastí s vysokou vlhkostí nebo kondenzací, pokud je výrobek určen především pro používání v exteriéru.
- Výrobek uchovávejte mimo dosah radiátorů a jiných zdrojů tepla.
- Před čištěním výrobek vždy odpojte ze sítě a používejte pouze suchou látku bez vláken.

## LIKVIDACE A RECYKLACE VÝROBKU



Tento symbol na výrobku nebo jeho obalu znamená, že podle místně platných předpisů se výrobek nesmí vyhazovat do komunálního odpadu, ale odeslat k recyklaci. Až výrobek doslouží, odneste jej prosím na sběrné místo určené místními úřady k tomuto účelu. Některá sběrná místa přijímají výrobky zdarma. Recyklací výrobku i obalu pomáháte chránit životní prostředí i lidské zdraví.

### UPOZORENJE ZA CE EMI KLASU A

Ova oprema je sukladna s Klasom A CISPR-a 32. U stambenim okruženjima ova oprema može uzrokovati radijske interferencije.

## SIGURNOSNE UPUTE

Sljedeće opće sigurnosne smjernice se pružaju kako bi se osigurala vaša osobna sigurnost i zaštita vašeg proizvoda od mogućeg oštećenja. Uvijek pogledajte korisničke upute za proizvod za više pojedinosti.

- Statički elektricitet može oštetiti elektroničke komponente. Ispraznite statički elektricitet iz svog tijela (npr. dodirujući uzemljeni neizolirani metal) prije dodirivanja proizvoda.
- Nemojte pokušavati servisirati proizvod i nikad nemojte rastavljati proizvod. Za proizvode u kojima se nalazi baterija koju mijenja korisnik, pročitajte upute u korisničkom priručniku i pridržavajte ih se.
- Nemojte prosipati hranu ili tekućinu na vaš proizvod i nikad nemojte gurati bilo koje predmete u otvore na proizvodu.
- Nemojte koristiti ovaj proizvod u blizini vode, u područjima s visokom vlažnošću ili kondenzacijom, osim ako je proizvod posebice namijenjen uporabi na otvorenom prostoru.
- Držite proizvod dalje od radijatora i drugih izvora toplote.
- Uvijek isključite proizvod iz električne utičnice prije čišćenja i za čišćenje upotrijebite samo suhu tkaninu koja ne otpušta dlačice.

## ODLAGANJE I RECIKLIRANJE VAŠEG PROIZVODA



Ovaj simbol na pakiranju proizvoda znači da, sukladno lokalnim zakonima i propisima, ovaj proizvod ne treba odlagati u kućni otpad, nego ga treba poslati na recikliranje. Na kraju životnog vijeka proizvoda odnesite proizvod u sakupljalište otpada koji odrede vaše lokalne vlasti, neka sakupljališta besplatno preuzimaju proizvode. Recikliranjem proizvoda i njegovog pakiranja na ovaj način pomažete u očuvanju okoliša i zaštiti zdravlja ljudi.

Dette udstyr overholder Klasse A i CISPR 32. I et beboelsesmiljø kan dette udstyr medføre radiointerferens.

## SIKKERHEDSFORSKRIFTER

Følgende generelle sikkerhedsforholdsregler gives for at sikre din personlige sikkerhed og beskytte produktet mod potentiel skade. Husk at se i produktets brugerinstruktioner for at få flere detaljer.

- Statisk elektricitet kan skade elektroniske komponenter. Aflad statisk elektricitet fra kroppen (dvs. berør jorden nøgent metal), før du berører produktet.
- Prøv ikke at servicere produktet, og tag det aldrig fra hinanden. Ved nogle produkter med et brugerudskifteligt batteri, skal du læse og følge instruktionerne i brugervejledningen.
- Spild ikke mad eller væsker på produktet, og skub aldrig nogen genstand ind i produktets åbninger.
- Brug ikke produktet tæt på vand, områder med høj fugtighed eller kondens, medmindre produktet er specifikt klassificeret til udendørs anvendelse.
- Opbevar produktet væk fra radiatorer og andre varmekilder.
- Træk altid produktet ud af stikkontakten, før du rengør, og brug kun en tør, frugfri klud.

## BORTSKAFFELSE OG GENBRUG AF PRODUKTET



Dette symbol på produktet eller emballagen betyder, at dette produkt i henhold til lokale love og regler ikke må bortskaffes som husholdningsaffald, mens skal sendes til genbrug. Indlever produktet til et indsamlingssted som angivet af de lokale myndigheder, når det er nået til slutningen af dets levetid. I nogle tilfælde vil produktet blive modtaget gratis. Ved at indlevere produktet og dets emballage til genbrug på denne måde bidrager du til at beskytte miljøet og den menneskelige sundhed.

## Dutch [Nederlands]

### CE EMI KLASSE A-WAARSCHUWING

Dit apparaat voldoet aan Klasse A van CISPR 32. Dit apparaat kan in een woonomgeving radio-interferentie veroorzaken.

## VEILIGHEIDSINSTRUCTIES

De volgende algemene veiligheidsrichtlijnen worden verstrekt om uw eigen persoonlijke veiligheid te helpen garanderen en uw product tegen potentiële schade te beschermen. Raadpleeg de productinstructies voor meer details.

- Statische elektriciteit kan elektronische componenten beschadigen. Ontlaad de statische elektriciteit van uw lichaam (bijv. door een geaarde metalen objecten aan te raken) alvorens het product aan te raken.
- Probeer het product niet zelf te repareren of te demonteren. Voor producten met een door de gebruiker vervangbare batterij moet de gebruiker de instructies in de gebruikershandleiding lezen en volgen.
- Mors geen voedsel of vloeistof op uw product en duw geen voorwerpen in de openingen van uw product.
- Gebruik dit product niet in de buurt van water, plekken met hoge luchtvochtigheid of condensatie, tenzij het product speciaal voor buitengebruik is ontwikkeld.
- Houd uw product uit de buurt van radiatoren en andere warmtebronnen.
- Koppel het product altijd los van de stroomvoorziening alvorens het te reinigen en gebruik uitsluitend een droge pluisvrije doek.

## AFVALVERWERKING EN RECYCLING VAN UW PRODUCT



Dit symbool op het product of op de verpakking betekent dat dit product in overeenstemming met lokale wetgeving en regelgevingen niet als huishoudelijk vuil mag worden verwerkt, maar voor recycling moet worden ingeleverd. Wanneer dit product het einde van zijn levensduur bereikt, moet het bij een door de gemeente erkend verzamelpunt worden ingeleverd. Bepaalde producten worden gratis geaccepteerd. Door het product en de verpakking te recylen beschermt u het milieu en de menselijke gezondheid.

### CE EMI -LUOKAN VAROITUS

Tämä laite noudattaa CISPR 32:n mukaisia A-laitetta koskevia säädöksiä. Tämä laite saattaa aiheuttaa radiohäiriöitä asumisympäristössä.

## TURVALLISUUSOHJEITA

Seuraavat turvallisuusohjeet on tarkoitettu varmistamaan turvallisuutesi ja suojaamaan tuotettasi mahdollisilta vaurioilta. Muista katsoa lisäohjeita tuotteen käyttöohjeista.

- Staattinen sähkö voi olla haitallista sähkökomponenteille. Pura kehoosi varautunut staattinen sähkö juuri ennen kuin kosket tuotetta (esim. koskettamalla maadoitettua paljasta metallipintaa).
- Älä yritä huoltaa tuotetta äläkä koskaan pura tuotetta. Jos tuotteessa on paristot, jotka käyttäjän täytyy vaihtaa, lue ja noudata käyttöoppaan ohjeita.
- Älä läikytä ruokaa tai nestettä tuotteeseen äläkä työnnä mitään esineitä tuotteesi aukkoihin.
- Älä käytä tätä tuotetta veden lähellä tai alueilla, joissa kosteus tai kondensaatio on suuri, jos tuotetta ei ole erityisesti luokiteltu käytettäväksi ulkona.
- Pidä tuote pois lämpöpatterien ja muiden lämpölähteiden läheltä.
- Irrota tuotteen pistoke aina verkkovirrasta ennen puhdistusta ja käytä vain nukatonta liinaa.

## TUOTTEEN HÄVITTÄMINEN JA KIERRÄTTÄMINEN



Tämä symboli tuotteen pakkauksessa tarkoittaa, että paikallisten lakien ja säännösten mukaisesti tätä tuotetta ei pidä hävittää yleisen kotitalousjätteen seassa vaan se tulee toimittaa kierrätettäväksi. Kun tuote on elinkaarensa päässä, toimita se lähimpään viranomaisten hyväksymään kierrätyspisteeseen. Kierrättämällä käytetyn tuotteen ja sen pakkauksen autat tukemaan sekä ympäristön että ihmisten terveyttä ja hyvinvointia.

### AVERTISSEMENT CE EMI CLASSE A

Cet équipement est conforme à la classe A de la norme CISPR 32. Dans un environnement résidentiel, cet équipement peut provoquer des interférences radio.

## CONSIGNES DE SÉCURITÉ

Les consignes de sécurité générales suivantes sont fournies pour assurer votre propre sécurité et protéger votre produit des dommages potentiels. N'oubliez pas de consulter les instructions d'utilisation du produit pour plus de détails.

- L'électricité statique peut être dangereuse pour les composants électroniques. Déchargez l'électricité statique de votre corps (par ex., en touchant du métal nu mis à la terre) avant de toucher le produit.
- N'essayez pas de réparer le produit et ne le démontez jamais. Pour certains produits avec une batterie remplaçable par l'utilisateur, veuillez lire et suivre les instructions du mode d'emploi.
- Ne renversez pas de nourriture ou de liquide sur votre produit et n'introduisez jamais aucun objet dans les ouvertures de votre produit.
- N'utilisez pas ce produit à proximité d'eau, de zones très humides ou de condensation, à moins que le produit ne soit spécifiquement conçu pour une application extérieure.
- Gardez le produit à l'écart des radiateurs et autres sources de chaleur.
- Débranchez toujours l'appareil du secteur avant de le nettoyer et utilisez uniquement un chiffon sec non pelucheux.

## MISE AU REBUT ET RECYCLAGE DE VOTRE PRODUIT



Ce symbole sur le produit ou l'emballage signifie que, conformément aux lois et règlements locaux, ce produit ne doit pas être jeté avec les ordures ménagères mais envoyé au recyclage. Veuillez le déposer à un point de collecte désigné par vos autorités locales une fois qu'il a atteint la fin de sa vie ; certains accepteront les produits gratuitement. En recyclant le produit et son emballage de cette manière, vous contribuez à préserver l'environnement et à protéger la santé humaine.

### WARNUNG ZUR CE EMI KLASSE A

Dieses Gerät entspricht Klasse A der CISPR 32. In einer Wohngebäudeumgebung kann dieses Gerät Funkstörungen verursachen.

## SICHERHEITSVORSCHRIFTEN

Die folgenden Sicherheitshinweise sollen Ihre eigene Sicherheit gewährleisten und Ihr Produkt vor möglichen Schäden bewahren. Weitere Details finden Sie den Benutzeranweisungen zum Produkt.

- Statische Elektrizität kann schädlich für elektronische Komponenten sein. Entladen Sie statische Elektrizität von Ihrem Körper (z. B. durch Berühren von geerdetem Metall), ehe Sie das Produkt berühren.
- Versuchen Sie nicht, das Produkt zu reparieren und demontieren Sie es auf keinen Fall. Eine Produkte verwenden eine vom Benutzer auszutauschende Batterie. Bitte befolgen Sie die Anweisungen im Benutzerhandbuch.
- Schütten Sie keine Flüssigkeiten auf Ihr Produkt und stecken Sie keine Fremdkörper in die Öffnungen Ihres Produkts.
- Verwenden Sie dieses Produkt nicht in der Nähe von Wasser, in Bereichen mit hoher Feuchtigkeit oder Kondensation, es sei denn, das Produkt ist speziell für die Anwendung im Freien gedacht.
- Halten Sie Ihr Gerät von Heizkörpern und Quellen fern, die Wärme erzeugen.
- Trennen Sie das Gerät immer von der Steckdose, ehe Sie es reinigen, und verwenden Sie nur ein trockenes, fusselfreies Tuch.

## ENTSORGUNG UND RECYCLING IHRES PRODUKTS



Dieses Symbol auf dem Produkt oder der Verpackung weist darauf hin, dass dieses Produkt gemäß bestehender örtlicher Gesetze und Vorschriften nicht über den normalen Hausmüll entsorgt werden sollte, sondern einer Wiederverwertung zuzuführen ist. Bringen Sie es bitte zu einer von Ihrer Kommunalbehörde entsprechend amtlich ausgewiesenen Sammelstelle, sobald das Produkt das Ende seiner Nutzungsdauer erreicht hat. Für die Annahme solcher Produkte erheben einige dieser Stellen keine Gebühren. Durch ein auf diese Weise durchgeführtes Recycling des Produkts und seiner Verpackung helfen Sie, die Umwelt zu schonen und die menschliche Gesundheit zu schützen.



### ΠΡΟΕΙΔΟΠΟΙΗΣΗ CE EMI ΚΛΑΣΗΣ Α

Αυτό ο εξοπλισμός συμμορφώνεται με την Κλάση Α του CISPR 32. Σε οικιακό περιβάλλον, αυτός ο εξοπλισμός ενδέχεται να προκαλέσει ραδιοπαρεμβολές.

## ΟΔΗΓΙΕΣ ΑΣΦΑΛΕΙΑΣ

Οι ακόλουθες γενικές οδηγίες ασφάλειας παρέχονται με στόχο να σας βοηθήσουν να φροντίσετε την προσωπική σας ασφάλεια και να προστατεύσουν το προϊόν σας από ενδεχόμενη βλάβη. Θυμηθείτε να ανατρέξετε στις οδηγίες χρήστη του προϊόντος σας για περισσότερες λεπτομέρειες.

- Ο στατικός ηλεκτρισμός μπορεί να είναι επιβλαβής για τα ηλεκτρονικά εξαρτήματα. Εκφορτίστε τον στατικό ηλεκτρισμό από το σώμα σας (π.χ. αγγίζοντας ένα γειωμένο γυμνό μέταλλο) πριν αγγίξετε το προϊόν.
- Μην προσπαθήσετε να επισκευάσετε το προϊόν και ποτέ μην το αποσυναρμολογήσετε. Για ορισμένα προϊόντα με μπαταρία αντικαθιστώμενη από τον χρήστη, διαβάστε και ακολουθήστε τις οδηγίες που περιέχονται στο εγχειρίδιο χρήστη.
- Προσέξτε να μην πέσουν τροφές ή υγρά επάνω στο προϊόν και μην εισάγετε ποτέ αντικείμενα μέσα στα ανοίγματα του προϊόντος.
- Μην χρησιμοποιείτε το προϊόν κοντά σε νερό ή σε περιοχές με υψηλή υγρασία ή συμπύκνωση υδρατμών, εκτός εάν το προϊόν είναι ρητά χαρακτηρισμένο ως κατάλληλο για εφαρμογές σε εξωτερικούς χώρους.
- Κρατήστε το προϊόν μακριά από καλοριφέρ και άλλες πηγές θερμότητας.
- Να αποσυνδέετε πάντα το προϊόν από την παροχή ρεύματος πριν να το καθαρίσετε και να χρησιμοποιείτε μόνο ένα στεγνό πανί χωρίς χνούδια.

## ΑΠΟΡΡΙΨΗ ΚΑΙ ΑΝΑΚΥΚΛΩΣΗ ΤΟΥ ΠΡΟΪΟΝΤΟΣ



Αυτό το σύμβολο στο προϊόν ή στη συσκευασία σημαίνει ότι, σύμφωνα με την τοπική νομοθεσία και τους κανονισμούς, το προϊόν δεν πρέπει να απορρίπτεται μαζί με οικιακά απορρίμματα αλλά να αποστέλλεται για ανακύκλωση. Όταν φτάσει στο τέλος της ζωής του, προσκομίστε το σε ένα σημείο συλλογής καθορισμένο από τις τοπικές αρχές· ορισμένα σημεία δέχονται προϊόντα χωρίς χρέωση. Ανακυκλώνοντας το προϊόν και τη συσκευασία του με αυτόν τον τρόπο, συμβάλλετε στην προστασία του περιβάλλοντος και της ανθρώπινης υγείας.

### CE EMI A OSZTÁLYÚ FIGYELMEZTETÉS

Ez a berendezés megfelel a CISPR 32 A osztályának. Lakókörnyezetben ez a berendezés rádióinterferenciát okozhat.

## BIZTONSÁGI UTASÍTÁSOK

Az alábbi általános biztonsági útmutató saját személyi biztonságát és a termék lehetséges meghibásodása elleni védelmét szolgálja. Ne feledje, hogy további részleteket a termék használati útmutatójában talál.

- A statikus elektromosság káros lehet az elektronikus alkatrészek számára. Vezesse el testéből a statikus elektromosságot (például földelt csupasz fém megérintésével), mielőtt hozzáérne a termékhez.
- Ne próbálkozzon a termék szervizelésével, és soha ne szedje szét a terméket. Egyes, felhasználó által cserélhető akkumulátorral rendelkező termékeknel olvassa el és kövesse a használati útmutatóban leírt utasításokat.
- Ne öntsön ételt vagy folyadékot a termékre, és soha ne nyomjon semmilyen tárgyat a termék nyílásaiba.
- Ne használja a terméket víz, magas páratartalmú vagy páralecsapódás által jellemzett hely közelében, hacsak a termék kifejezetten szabadtéri alkalmazásra nem készült.
- Tartsa távol a terméket radiátoroktól és más hőforrásoktól.
- Tisztítás előtt mindig húzza ki a termék tápkábelét, és csak száraz, szőszmentes ruhát használjon.

## A TERMÉK HULLADÉKKEZELÉSE ÉS ÚJRAFELHASZNÁLÁSA



Ez a szimbólum a terméken vagy a csomagoláson azt jelenti, hogy a helyi törvényeknek és szabályoknak megfelelően ez a termék nem semmisíthető meg a háztartási hulladékkal együtt, hanem újrafelhasználásra kell küldeni. Kérjük, hogy a termék élettartamának elteltét követően vigye azt a helyi hatóság által kijelölt gyűjtőhelyre. A termékek egyes helyeken ingyen elhelyezhetők. A termék és a csomagolás újrafelhasználásával segíti védeni a környezetet és az emberek egészségét.

## VIÐVÖRUN FYRIR CE EMI FLOKK A

Þessi búnaður er í samræmi við Flokk A í CISPR 32. Þessi búnaður kann að valda fjarskiptatrufnunum í íbúumhverfi.

## ÖRYGGISLEIÐBEININGAR

Eftirfarandi almennar öryggisleiðbeiningar eru veittar til að tryggja öryggi þitt og vernda vöruna gegn hugsanlegum skemmdum. Mundu að leita frekari upplýsinga í notkunarupplýsingum vörunnar.

- Stöðurafræmni getur skaðað rafræna hluti. Losaðu stöðurafræmni frá líkamanum (þ.e. með því að snerta jarðtengdan málm) áður en þú snertir vöruna.
- Ekki reyna að sinna viðhaldi á vörunni og aldrei taka hana í sundur. Vinsamlegast lestu og fylgdu leiðbeiningunum í notkunarhandbókinni fyrir þær vörur sem eru með endurnýjanlega rafhlöðu.
- Ekki missa mat eða vökva á vöruna og aldrei þrýsta hlutum í op á vörunni.
- Notaðu ekki þessa vöru nálægt vatni, svæðum með miklum raka eða þéttingu nema varan sé sérstaklega flokkuð fyrir notkun utandyra.
- Geymið vöruna í burtu frá ofnum og öðrum hitagjöfum.
- Vöruna skal ávallt taka úr sambandi fyrir þríf og notast skal aðeins við þurran klút.

## FÖRGUN OG ENDURVINNSLA VÖRUNNAR

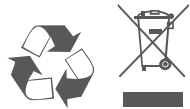

Þetta tákn á vörunni eða umbúðunum þýðir að í samræmi við gildandi lög og reglugerðir skal ekki farga þessari vöru með heimilissorpi heldur skal senda hana til endurvinnslu. Vinsamlegast farðu með hana á söfnunarstað sveitarfélags þíns þegar hún hefur ná endingartíma sónum, sumir staðir taka við vörum án endurgjalds. Með því að endurvinna vöruna og umbúðir hennar með þessum hætti hjálpar þú að varðveita umhverfið og vernda heilsu manna.

La presente apparecchiatura è conforme alla Classe A di CISPR 32. In ambienti residenziali, questa apparecchiatura potrebbe causare interferenze radio.

## ISTRUZIONI PER LA SICUREZZA

Le seguenti linee generali sulla sicurezza sono fornite per contribuire a garantire la sicurezza personale e proteggere il prodotto da potenziali danni. Per ulteriori dettagli consultare le istruzioni per l'utente:

- L'elettricità statica può essere dannosa per i componenti elettrici. Scaricare l'elettricità statica dal corpo (toccando ad esempio una piastra di metallo con messa a terra).
- Non tentare di riparare il prodotto o di smontarlo. Per i prodotti con batterie sostituibili dall'utente, leggere le istruzioni nell'apposito manuale.
- Non versare alimenti o liquidi nel prodotto né spingere oggetti all'interno delle aperture del prodotto.
- Non usare il prodotto vicino all'acqua, in aree con molta umidità o condensa, tranne se specificamente indicato che il prodotto può essere usato in applicazioni all'aperto.
- Tenere il prodotto lontano da caloriferi e fonti di calore.
- Scollegare sempre il prodotto dalla presa di alimentazione prima di pulirlo e usare un panno pulito senza pelucchi.

## SMALTIMENTO E RICICLO DEL PRODOTTO



La presenza di questo simbolo sul prodotto o sulla confezione del prodotto indica che, in conformità alle leggi e alle normative locali, questo prodotto non deve essere smaltito nei rifiuti domestici, ma avviato al riciclo. Una volta terminato il ciclo di vita utile, portare il prodotto presso un punto di raccolta indicato dalle autorità locali. Alcuni questi punti di raccolta accettano gratuitamente i prodotti da riciclare. Scegliendo di riciclare il prodotto e il relativo imballaggio, si contribuirà a preservare l'ambiente e a salvaguardare la salute umana.

Dan it-tagħmir huwa konformi mal-Klassi A tas-CISPR 32. F'ambjent residenzjali dan it-tagħmir jista' jikkawża interferenza tar-radju.

## STRUZZJONIJIET DWAR IS-SIGURTÀ

Dawn il-linji gwida ġenerali ta' sikurezza li gejjin huma pprovduti biex iġġin u jżguraw is-sigurtà personali tiegħek stess u jiproteġu l-prodott tiegħek minn ħsara potenzjali. Ftakar biex tikkonsulta l-istruzzjonijiet tal-utent tal-prodott għal aktar dettalji.

- L-elettriku statiku jista' jkun ta' ħsara għall-komponenti elettronici Skarika l-elettriku statiku mill-ġisem tiegħek (jigjifieri miss ma' metall mhux miksi) qabel tmiss il-prodott.
- Tipprovax tisservisja l-prodott u qatt m'għandek iżżarma l-prodott. Għal xi prodotti b' batterja sostitwibbli mill-utent, aqra u segwi l-istruzzjonijiet fil-manwal tal-utent.
- Ixxerridx ikel jew likwidu fuq il-prodott tiegħek u qatt m'għandek iddaħħal xi oġġetti fil-fethiet tal-prodott tiegħek.
- Tużax dan il-prodott qrib l-ilma, zoni b'umdità għolja, jew kondensazzjoni sakemm il-prodott ma jkunx speċifikament ikklassifikat għall-applikazzjoni fuq barra.
- Żomm il-prodott 'il bogħod minn radjaturi u sorsi oħra ta' šana.
- Dejjem aqla' l-prodott mill-kurrent tal-elettriku qabel tnaddfu u uża biss drapp xott mingħajr tnetex.

## IR-RIMI U R-RIĊIKLAĠĠ TAL-PRODOTT TIEGHEK



Dan is-simbolu fuq il-prodott jew l-imballaġġ ifisser li skont il-liġijiet u r-regolamenti lokali dan il-prodott m'għandux jintrema fl-iskart domestiku imma jintbagħat għar-riċiklaġġ. Jekk jogħġbok huđu f'punt ta' gbir magħżul mill-awtoritajiet lokali tiegħek ladarba ma jkunx jista' jibqgħa' jintuża, xi wħud jaċċettaw prodotti b'xejn. Meta tirriċikla l-prodott u l-ippakkjar tiegħu b'dan il-mod inti tgħin biex tikkonserva l-ambjent u ttiproteġi s-saħħa tal-bniedem.

## Norwegian [Norsk]

### CE EMI KLASSE A ADVARSEL

Dette utstyret samsvarer med klasse A i CISPR 32. Dette utstyret kan forårsake radioforstyrrelser i bostedsområder.

## SIKKERHETSINSTRUKSJONER

Følgende generelle sikkerhetsforbehold er forsynt for å hjelpe med å sikre din egen personlige sikkerhet, og beskytte produktet fra potensiell skade. Husk å se produktets brukerinstruksjoner for mer informasjon.

- Statisk elektrisitet kan være skadelig for elektriske komponenter. Utlad statisk elektrisitet fra kroppen (f.eks. ved å berøre jordet metall) før berøring av produktet.
- Ikke forsøk å utføre service på produktet, og aldri ta produktet fra hverandre. For produkter med et batteri som kan skiftes av brukeren, les og følg instruksjonene i brukerhåndboken.
- Ikke søl mat eller væske på produktet, og dytt aldri gjenstander inn i produktets åpninger.
- Ikke bruk dette produktet i nærheten av vann, områder med høy fuktighetsgrad, eller kondensering, dersom produktet ikke er spesielt ment for utendørsbruk.
- Hold produktet unna radiatorer og andre varmekilder.
- Trekk alltid ut produktets støpsel fra hovedstrømmen før rengjøring, og bruk kun en tørr, lofri klut.

## AVHENDIG OG GJENVINNING AV PRODUKTET



Dette symbolet på produkt eller emballasje betyr at i henhold til lokale lover og forskrifter skal dette produktet ikke avhendes i husholdningsavfallet, men sendes for gjenvinning. Bring produktet til et innsamlingspunkt designert av dine lokale myndigheter etter at det har nådd enden av sitt livsløp. Enkelte vil akseptere produktet gratis. Ved å gjenvinne produktet og emballasjen på denne måten, hjelper du med å bevare miljøet og beskytte personhelse.

### OSTRZEŻENIE CE EMI KLASA A

Ten sprzęt jest zgodny z klasą A normy CISPR 32. W strefach zamieszkania ten sprzęt może powodować zakłócenia radiowe

## INSTRUKCJE DOTYCZĄCE BEZPIECZEŃSTWA

W celu zapewnienia osobistego bezpieczeństwa oraz ochrony produktu przed możliwym uszkodzeniem, należy stosować się do poniższych ogólnych zasad bezpieczeństwa. Więcej szczegółowych informacji można znaleźć w instrukcjach obsługi produktów.

- Elektryczność statyczna może być szkodliwa dla podzespołów elektronicznych. Przed dotknięciem produktu należy odprowadzić elektryczność statyczną ze swojego ciała (np. dotykając uziemionego metalu).
- Nie próbować naprawiać produktu ani go demontować. W przypadku produktów z baterią wymienianą przez użytkownika przeczytać odpowiednie instrukcje w podręczniku użytkownika i stosować się do nich.
- Chronić przed kontaktem z żywnością i cieczami; nigdy nie wkładać żadnych przedmiotów w otwory produktu.
- Nie używać tego produktu w pobliżu wody ani w środowisku z wysoką wilgotnością lub kondensacją, o ile produkt nie jest przeznaczony do zastosowań zewnętrznych.
- Trzymać produkt z dala od grzejników i źródeł ciepła.
- Zawsze odłączać produkt od sieci elektrycznej przed czyszczeniem; czyścić wyłącznie suchą, niepylącą szmatką.

## UTYLIZACJA I RECYKLING PRODUKTU



Ten symbol umieszczony na produkcie lub opakowaniu oznacza, że zgodnie z miejscowym prawem i lokalnymi przepisami niniejszego produktu nie wolno wyrzucać jak odpady czy śmieci z gospodarstwa domowego, lecz należy go poddać procesowi recyklingu. Po zakończeniu użytkowania produktu, niektóre odpowiednie do tego celu podmioty przyjmą takie produkty nieodpłatnie, dlatego, prosimy dostarczyć go do punktu zbiórki, wskazanego przez lokalne władze. Poprzez proces recyklingu i dzięki takiemu postępowaniu z produktem oraz jego opakowaniem, pomogą Państwo chronić środowisko naturalne i dbać o ludzkie zdrowie.

### AVISO CE SOBRE EMISSÕES DA CLASSE A

Este equipamento é compatível com a Classe A da CISPR 32. Em ambiente residencial, este equipamento pode causar interferência de rádio.

## INSTRUÇÕES DE SEGURANÇA

São indicadas as seguintes diretrizes gerais de segurança para o ajudar a garantir a sua segurança pessoal e para proteger o seu produto de potenciais danos. Recorde que deve consultar as instruções de utilizador do produto para obter mais detalhes.

- A eletricidade estática pode ser prejudicial para os componentes eletrónicos. Descarregue a eletricidade estática do seu corpo (ou seja, toque numa peça de metal sem isolamento e ligada à terra) antes de tocar o produto.
- Não tente reparar o produto e nunca o desmonte. Para alguns produtos com bateria substituível pelo utilizador, leia e siga as instruções no respetivo manual de utilizador.
- Não derrame alimentos ou líquidos sobre o seu produto e nunca introduza quaisquer objetos através das aberturas do aparelho.
- Não use este produto na proximidade de água, áreas com elevados índices de humidade ou condensação, exceto se o produto estiver especificamente classificado para utilização em espaços exteriores.
- Mantenha o produto afastado de radiadores e outras fontes de calor.
- Desligue sempre o produto da fonte de alimentação antes de limpar e use apenas um pano de microfibras seco.

## ELIMINAÇÃO E RECICLAGEM DO SEU PRODUTO

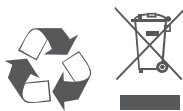

Este símbolo no produto ou na embalagem significa que, de acordo com as leis e regulamentações locais, este produto não deverá ser eliminado juntamente com o lixo doméstico mas que deve ser enviado para reciclagem. Entregue-o para um ponto de recolha designado pelas suas autoridades locais no fim da sua vida útil. Alguns destes pontos aceitam os produtos gratuitamente. Ao reciclar o produto e a respetiva embalagem desta forma, ajuda a preservar o ambiente e protege a saúde humana.



### AVERTIZARE PRIVIND CLASA A EMI CE

Acest echipament este conform cu Clasa A din CISPR 32. Într-un mediu rezidențial, acest echipament poate cauza interferență radio.

## INSTRUCȚIUNI DE SIGURANȚĂ

Următoarele linii directoare generale de siguranță sunt furnizate pentru a ajuta la asigurarea siguranței dumneavoastră personale și pentru a proteja produsul împotriva potențialei deteriorări. Rețineți să consultați instrucțiunile de utilizare a produsului pentru mai multe detalii.

- Electricitatea statică poate fi periculoasă pentru componentele electronice. Descărcați electricitatea statică din corpul dumneavoastră (adică atingeți un obiect de metal legat la pământ) înainte de a atinge produsul.
- Nu încercați să depanați produsul și nu demontați niciodată produsul. Pentru unele produse a căror baterie poate fi înlocuită de utilizator, vă rugăm să citiți și să respectați instrucțiunile din manualul de utilizare.
- Nu turnați alimente sau lichid pe produs și nu împingeți niciodată obiecte în orificiile produsului.
- Nu utilizați acest produs în apropierea apei, în condiții de umiditate sau condens decât dacă produsul este special clasificat pentru aplicații în aer liber.
- Țineți produsul la distanță de radiatoare și alte surse de căldură.
- Deconectați întotdeauna produsul de la priza de rețea înainte de curățare și utilizați doar o lavetă uscată care nu lasă scame.

## ELIMINAREA LA DEȘEURI ȘI RECICLAREA PRODUSULUI



Acest simbol aplicat pe produs sau pe ambalaj înseamnă că, în conformitate cu legile și reglementările locale, acest produs nu trebuie să fie aruncat cu deșeurile menajere, ci trebuie să fie trimis pentru reciclare. Vă rugăm ca, după ce a ajuns la sfârșitul duratei de viață, să îl predați la un centru de colectare desemnat de autoritățile locale. Unele dintre aceste centre acceptă produsele gratuit. Prin reciclarea produsului și a ambalajului său în acest mod, ajutați la conservarea mediului și la protecția sănătății umane.

### VAROVANIE PODĽA CE EMI TRIEDA A

Toto zariadenie je v súlade s triedou A predpisu CISPR 32. V obytnom prostredí môže toto zariadenie spôsobovať rádiové rušenie.

## BEZPEČNOSTNÉ POKYNY

V rámci zaistenia vlastnej bezpečnosti a ochrany systému pred možným poškodením dodržiavajte nasledujúce všeobecné bezpečnostné usmernenia. Ďalšie podrobnosti nájdete v pokynoch na používanie výrobku.

- Statická elektrina môže poškodzovať elektronické súčasti. Pred tým, než sa dotknete výrobku, vybite z tela statickú elektrinu (tzn. tak, že sa dotknete uzemneného kovu).
- Nepokúšajte sa výrobok opravovať ani ho nikdy nerozoberajte. Pri niektorých výrobkoch s používateľom vymeniteľnou batériou si prečítajte pokyny v používateľskej príručke a dodržiavajte ich.
- Výrobok nesmie prísť do styku s jedlom ani tekutinou. Do otvorov na výrobku nikdy nekladajte žiadne predmety.
- Nepoužívajte výrobok blízko vody, na miestach s vysokou vlhkosťou alebo kondenzáciou, ak výrobok nie je výslovne určený na používanie v exteriéri.
- Zariadenie neumiestňujte do blízkosti radiátorov ani iných zdrojov tepla.
- Pred čistením vždy výrobok odpojte od elektrickej siete a používajte len suchú handričku, ktorá nepúšťa vlákna.

## LIKVIDÁCIA A RECYKLÁCIA VÝROBKU



Tento symbol na výrobku alebo na obale znamená, že v súlade s miestnymi zákonmi a predpismi nesmie byť tento výrobok likvidovaný v bežnom domovom odpade, ale musí byť odoslaný na recykláciu. Zaneste ho na zberné miesto určený miestnymi úradmi, keď uplynie jeho životnosť. Niektoré z nich prevezmú výrobok bezplatne. Recykláciou výrobku a jeho obalu týmto spôsobom pomáhate zachovávať životné prostredie a chrániť ľudské zdravie.

Ta oprema je združljiva z razredom A CISPR 32. V stanovanjskem okolju lahko povzroča radijske motnje.

## VARNOSTNA NAVODILA

Spodnja splošna varnostna navodila so navedena kot pomoč pri zagotavljanju vaše varnosti in zaščiti izdelka pred morebitno škodo. Za podrobnosti ne pozabite prebrati uporabniških navodil za izdelek.

- Statična elektrika lahko poškoduje elektronske komponente. Preden se dotaknete izdelka, se razelektrite (tako da se dotaknete gole ozemljene kovinske površine).
- Ne poskušajte servisirati izdelka in ga nikoli ne razstavljajte. Za izdelke z akumulatorjem, ki ga lahko zamenja uporabnik, preberite in upoštevajte navodila v uporabniškem priročniku.
- Po izdelku ne stresajte hrane ali polivajte tekočin in v odprtine izdelka nikoli ne potiskajte predmetov.
- Tega izdelka ne uporabljajte v bližini vode ali na mestih z visoko stopnjo vlažnosti ali kondenzacije, razen če je izdelek izrecno namenjen za zunanjo uporabo.
- Izdelek postavite stran od radiatorjev in drugih virov toplote.
- Pred čiščenjem izdelek vedno izklopite iz električnega napajanja in uporabljajte samo suho krpo brez vlaken.

## ODLAGANJE IN RECIKLIRANJE IZDELKA



Ta simbol na izdelku ali embalaži pomeni, da izdelka v skladu z lokalno zakonodajo ali predpisi ni dovoljeno odvreči med gospodinjske odpadke, pač pa ga je treba reciklirati. Ko izdelek doseže konec svoje življenjske dobe, ga odnesite na zbirno mesto, ki so ga določili lokalni organi; nekateri sprejemajo izdelke brezplačno. Z recikliranjem izdelka in njegove embalaže na ta način pomagata ohranjati okolje in varovati zdravje ljudi.

### ADVERTENCIA DE CE EMI CLASE A

Este equipo cumple la Clase A de CISPR 32. En un entorno residencial, este equipo podría provocar interferencias de radio.

## INSTRUCCIONES DE SEGURIDAD

Las siguientes directrices de seguridad generales se proporcionan para ayudar a garantizar su propia seguridad personal y proteger el sistema de posibles daños. Recuerde consultar las instrucciones de uso del producto para obtener más información.

- La electricidad estática puede ser dañina para los componentes electrónicos. Descargue la electricidad estática de su cuerpo (por ejemplo, tocando un metal desnudo conectado a tierra) antes de tocar el producto.
- No intente reparar el producto y nunca desarme el producto. Para algunos productos con una batería reemplazable por el usuario, lea y siga las instrucciones del manual del usuario.
- No derrame comida o líquido sobre su producto y nunca introduzca ningún objeto en las aberturas del producto.
- No utilice este producto cerca del agua, áreas con alta humedad o condensación a menos que el producto esté específicamente especificado para aplicaciones en exteriores.
- Mantenga el dispositivo alejado de radiadores y fuentes de calor.
- Mantenga el producto alejado de radiadores y otras fuentes de calor.

## DESECHAR Y RECICLAR EL PRODUCTO



Este símbolo en el producto o el embalaje significa que, de acuerdo con la legislación y la normativa local, este producto no se debe desechar en la basura doméstica sino que se debe reciclar. Llévela a un punto de recogida designado por las autoridades locales una vez que haya llegado al final de su ciclo de vida; algunos aceptan productos de forma gratuita. Al reciclar el producto y su embalaje de esta manera, ayuda a conservar el medio ambiente y proteger la salud humana.

## Swedish [Svenska]

### CE EMI KLASS A-VARNING

Den här utrustningen efterlever Klass A i CISPR 32. Den här utrustningen kan orsaka radiostörningar i bostadsområden.

## SÄKERHETSINSTRUKTIONER

Följande allmänna säkerhetsriktlinjer tillhandahålls för att hjälpa dig att säkerställa din egen personliga säkerhet och skydda din produkt från eventuell skada. Kom ihåg att se produktens användarinstruktioner och få mer information.

- Statisk elektricitet kan vara skadlig för elektriska komponenter. Ladda ur statisk elektricitet från din kropp (dvs. rör vid jordad metall) innan du rör vid produkten.
- Försök inte att utföra service på produkten och montera aldrig isär den. Vissa produkter har ett batteri som användaren kan byta, läs och följ instruktionerna i användarbruksanvisningen.
- Spill inte livsmedel eller vätska på din produkt och tryck aldrig in några föremål i din produkts öppningar.
- Använd inte den här produkten nära vatten, områden med hög luftfuktighet eller kondensering, såvida inte produkten är särskilt klassad för utomhusanvändning.
- Håll produkten på avstånd från element och andra värmekällor.
- Koppla alltid bort produkten från elnätet innan du rengör och använd endast en torr luddfri trasa.

## KASSERING OCH ÅTERVINNING AV DIN PRODUKT



Den här symbolen på produkten eller förpackningen betyder att den här produkten enligt lokala lagar och bestämmelser inte ska kastas i hushållsavfallet utan lämnas in för återvinning. Ta den till en uppsamlingsplats som dina lokala myndigheter utsett när den har nått slutet av sin livslängd, vissa tar emot produkter kostnadsfritt. Genom att återvinna produkten och dess förpackning på det här sättet hjälper du till att bevara miljön och skydda människors hälsa.



## GPL Code Statement

This D-Link product includes software code developed by third parties, including software code subject to the GNU General Public License ("GPL") or GNU Lesser General Public License ("LGPL"). As applicable, the terms of the GPL and LGPL, and information on obtaining access to the GPL code and LGPL code used in this product, are available to view the full GPL Code Statement at:

<https://tsd.dlink.com.tw/GPL>

The GPL code and LGPL code used in this product is distributed WITHOUT ANY WARRANTY and is subject to the copyrights of one or more authors. For details, see the GPL code and the LGPL code for this product and the terms of the GPL and LGPL. Please take it to a collection point designated by your local authorities once it has reached the end of its life, some will accept products for free. By recycling the product and its packaging in this manner you help to conserve the environment and protect human health.

## Written Offer for GPL and LGPL Source Code

Where such specific license terms entitle you to the source code of such software, D-Link will provide upon written request via email and/or traditional paper mail the applicable GPL and LGPL source code files via CD-ROM for a nominal cost to cover shipping and media charges as allowed under the GPL and LGPL.

Please direct all inquiries to:

**Email:**

GPLCODE@dlink.com

**Snail Mail:**

Attn: GPLSOURCE REQUEST  
D-Link Systems, Inc.  
17595 Mt. Herrmann Street  
Fountain Valley, CA 92708

# Notes

**D-Link**<sup>®</sup>  
Building Networks for People



Ver. 1.00(WW)\_130x183  
2020/09/28  
101-010-0198-01